



YANMAR

粗選機
(クリーンアップ)

MC60A / 100 / 200



乾燥

異物
除去

粉すり

計量・選別

粉すり前の稲もみから異物を除去します。



MC100

■主要諸元

名称		ヤンマー粗選機 (クリーンアップ)						
販売型式名		MC60A	MC100				MC200	
区分		KMEV	KMEV	K-ANMEV	K-3MEV	K-3ANMEV	KMEV	K-ANMEV
機体寸法	全長 (mm)	2140	2100				2400	
	全幅 (mm)	540	560				560	
	全高 (mm)	1500	1535				1835	
機体質量 (重量) (kg)		90	96	89	96	89	120	111
所要動力 (W)		400(100V)	550(100V)		400(3相200V)		750(3相200V)	
選別部	選別方式	円筒回転 スリット選別	12角筒回転 スリット選別	—	12角筒回転 スリット選別	—	12角筒回転 スリット選別	—
	選別シリンダ 径×長さ (mm)	390×830	415×900	—	415×900	—	415×1200	—
	回転数 (rpm)	62(50Hz/60Hz)	62(50Hz/60Hz)	—	62(50Hz/60Hz)	—	62(50Hz/60Hz)	—
	網目幅 (mm)	2.7	2.7	—	2.7	—	2.7	—
揚穀装置		スクリーンコンベア						
粉ホッパ	高さ (mm)	775	780				965	
	容量 (kg/粉)	25	20				20	
排出口高さ (mm)		1100 (ブーツ付900)					1300 (ブーツ付800)	
諸装置		モータ過負荷保護装置						
能率 (粉) (kg/時)		2500	3000	— *	3000	— *	4000	— *
適応粉すり機		●2.5~3インチ SH310 SH300A RH250 RH300 RHM250(A) RHM300(A) RHS300(A)	●4~5インチ SH410 SH510 SH400A SH500A RHS400(A)				●5~6インチ ACH500 ACH600 RHW500A ACH60	

※網無し仕様のため別途、選別網が必要となります。

ヤンマー粉すり機とのセットで、高能率・高精度な
高品質米づくりをサポート。

■セット例



スペースに合わせて
レイアウトが自由自在。

■外形寸法図 (単位:mm)

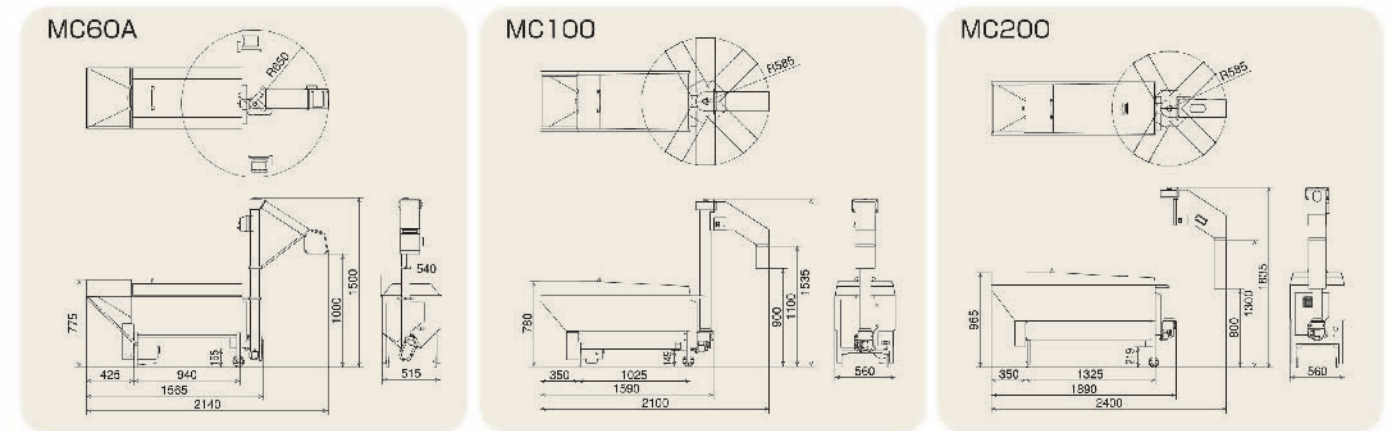

ヤンマー株式会社

〒530-8311 大阪市北区茶屋町1-32
YANMAR FLYING-Y BUILDING
yanmar.com



このカタログの仕様は、改良などにより、予告なく変更することがあります。

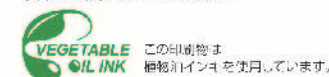

⚠️ 安全に関するご注意

- ご使用の際は、取扱説明書をよくお読みのうえ、正しくお使いください。
- 無理な運転は商品の寿命を縮め、故障・事故の原因となることがあります。
- 故障・事故を未然に防止するため、定期点検は必ずおこなってください。
- 保証書は、ご購入の取扱い店で必ずお受け取り下さい。

■商品についてのご意見、ご質問は下記へ

異物の混入を防いで等級アップ。

粃すり作業時のトラブルも低減。

こんな異物でお困りの方にオススメ

稲粃を粃すり機のロールですりつぶすと玄米に色がつき、等級の低下につながります。また、ネズミの糞と間違えられたり、お米のとき汁が黄色く濁るなど消費者に嫌われる原因にもなります。



異物混入による等級の低下や、粃すり作業時のトラブル発生の原因になります。

トラブル：
ロール、ベルトなどの損傷。
昇降部、搬送部等の詰まりなど。

*稲粃病を抑制する農薬の使用を自粛する傾向にあります。

異物除去

こんな問題を解決し、等級アップ。スムーズな粃すり作業を実現します。

高能率、高精度選別。

大径多角シリンダ

大径12角筒スリットシリンダが稲粃等の異物を高能率、高精度な選別で除去します。お米の等級アップに貢献し、スムーズな粃すり作業を実現します。

●MC60Aは大径円筒シリンダ



構造図

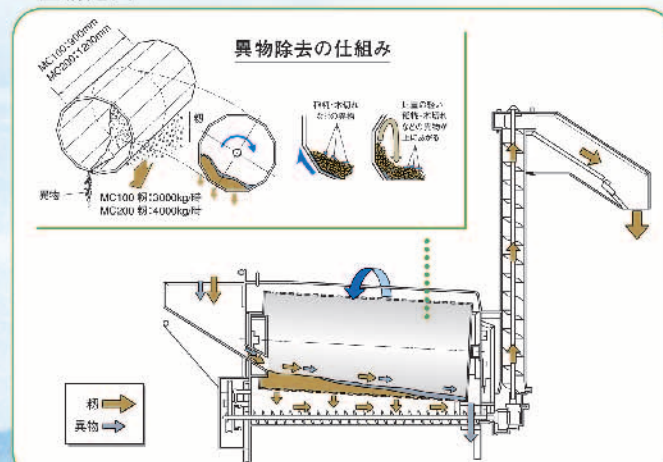

標準付属品

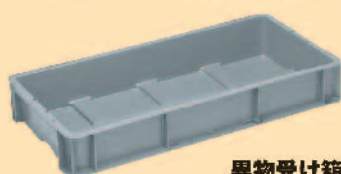

異物受け箱



延長脚

排出口が360°首振りレイアウトが自在。

360°首振り排出口

排出口が360°首振りでき、粃すり機との位置合せが自由自在。

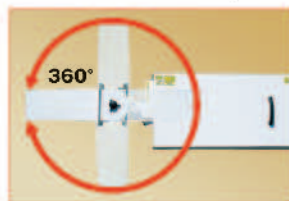

●MC60Aは90°間隔で3方向首振り。

1人作業を実現。

自動運転・自動停止機構

粃すり機の能力に合わせて、クリーンアップが粃の供給を自動運転・自動停止。1人作業が可能です。

粃すり機への適応性がワイド。

粃排出口

さまざまな粃すり機とのセットを考慮して、排出口を高く設計しています。

粃すり機の能力に合わせてお選びいただけます。

粗選機

MC60A



MC100



MC200



粃すり機

2.5~3インチ
スイングハラー
SH310 SH300A
ロータリーハラー
RH250
RH300



4~5インチ
スイングハラー
SH410 SH510



5~6インチ
揺動式
ACH500
ACH600
ACH60



米選機

あざやかパック
AZP
シリーズ



バックメイト
CR(V)
シリーズ



SC-4000
NDH3



オプションの替網をセットすれば、こんな用途にもお使いいただけます。

粗選機

MC100
MC200



替網

AMC100,40ME(MC100用)
AMC200,40ME(MC200用)

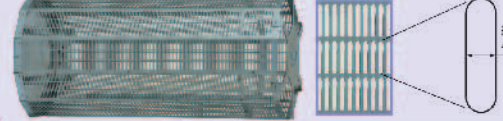

AMC100,22ME(MC100用)
AMC200,22ME(MC200用)

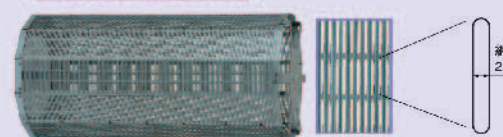

用途

酒米 麦
などの大粒穀粒の選別

ナタネ 種粃
の選別

種粃選別時の注意点
●替網(2.2mm)で種粃選別をおこなう場合、事前に標準網(2.7mm)で異物を除去してください。
●種粃用替網(2.2mm)は小粒除去に使用するため、仕上げ種粃は異物出口から出ます。通常の粃排出口からは不良小粒が排出されるので、ご注意ください。



MC100
●能率:3000kg/時(粃)
●適応粃すり機:
4~5インチ

MC60A
●能率:2500kg/時(粃)
●適応粃すり機:
2.5~3インチ

MC200
●能率:4000kg/時(粃)
●適応粃すり機:
業務用5~6インチ