



**YANMAR**

コンバイン

# YH6101 | YH6115 | YH7115

6条刈り / 101PS

6条刈り / 115PS

7条刈り / 115PS

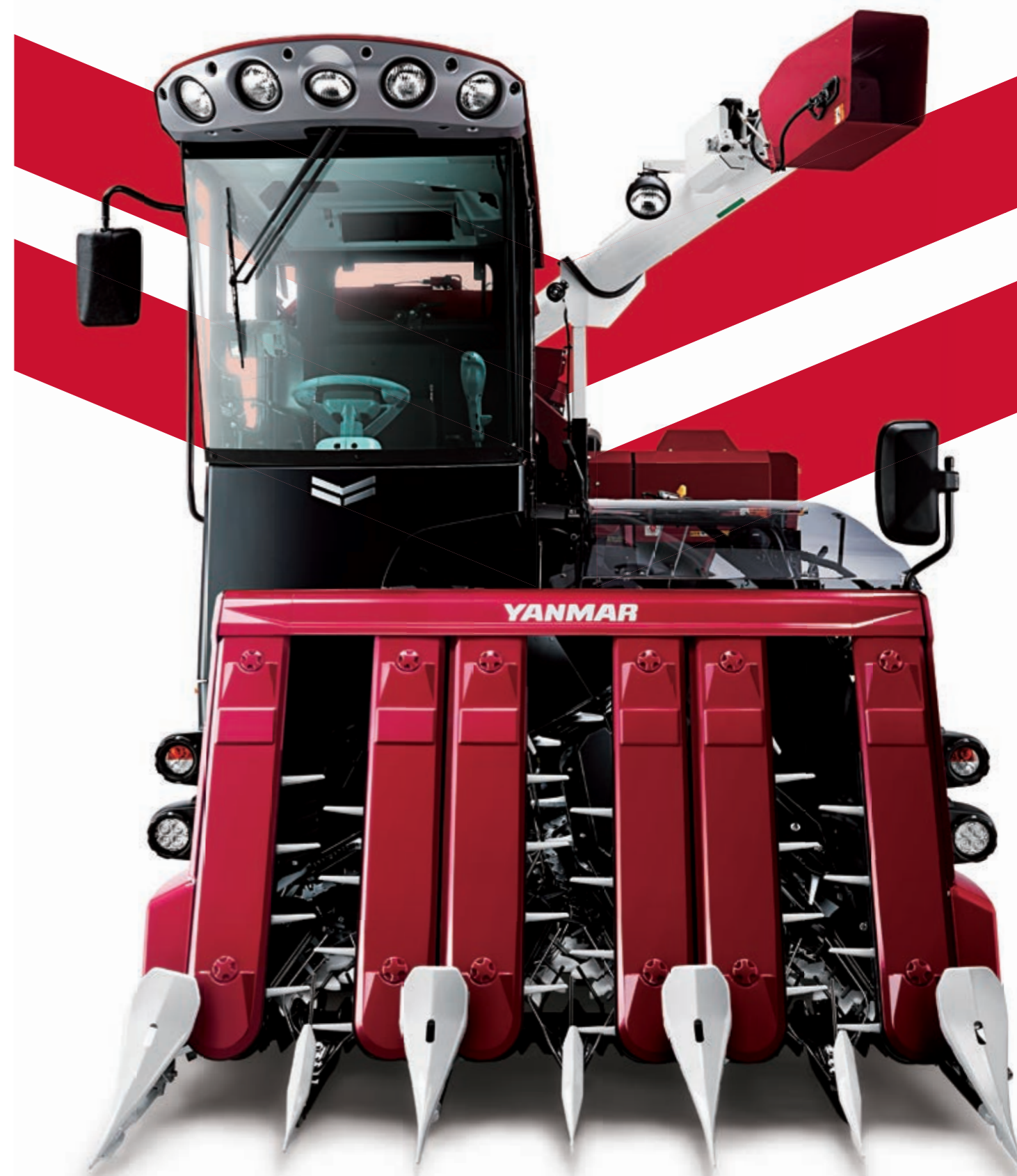

## ヤンマーアグリ株式会社

〒530-0014 大阪市北区鶴野町1-9  
梅田ゲートタワー  
yanmar.com



このカタログの仕様は、改良などにより、予告なく変更することがあります。



### ⚠ 安全に関するご注意

- ご使用の際は、取扱説明書をよくお読みのうえ、正しくお使いください。
- 無理な運転は商品の寿命を縮め、故障・事故の原因となることがあります。
- 故障・事故を未然に防止するため、定期点検は必ずおこなってください。
- 保証書はご購入の取扱い店で必ずお受け取りください。

商品についてのご意見、ご質問は下記へ…

# ムダ無く収穫。

経営規模の拡大など、担い手農家のこれからのために大切なこと。  
それは、技術力の高いオペレーターの確保。  
業界初、ヤンマーだけの「自動ロス制御機能」なら、  
だれが使っても、ロスの少ない収穫ができる。  
経験が少なくても、能率よく熟練者なみの仕事がこなせる。  
そして、基本性能の充実はもちろん、先進の情報支援機能も搭載。  
日々の作業にも、農家の明日にも、ムダなく役立つチカラがここに。

## オペレーター

不慣れでも、  
機械におまかせで  
低ロスな収穫ができる。

熟練者でも、  
細かい操作が減り  
長時間でも疲れにくい。

## 経営者

オペレーターの経験や年齢を  
気にせずに作業をまかせられる。  
指導・育成の時間も不要。

**スケジュールが乱れない**

# YH

YH6101 | YH6115 | YH7115  
6条刈り / 101PS | 6条刈り / 115PS | 7条刈り / 115PS

※ 実際の販売モデルとは形状が異なる場合があります。

# だれでも、ロスなく、品質よく。

## 業界初、ヤンマーだけの新機能。 自動でロスを最適に抑える。

### ■ 自動ロス制御 〔I仕様・Y仕様〕

こぎ廻・揺動からの粉のロスを検知し、選別・車速・送塵・風量を自動調整します。制御レベルは5段階に調節可能。レベルに応じて設定されているロスの上限值を超えると制御が動きロスを低減します。



自動ロス制御スイッチ



設定メニュー画面  
〔カラーセンターディスプレイ〕  
ロス低減重視か、作業能率重視か、  
5段階で制御レベルを調節できます。

#### 自動ロス制御の流れ



自動ロス制御の  
説明動画が  
ご覧になれます。

- 1**  
ロスが多くなると、揺動のチャフシーブの角度を自動で調節します。
- 2**  
それでもロスが多いと、車速を減速させて作物の処理量を減らします。
- 3**  
ロスが減ってくると、その時のチャフシーブ角度、車速をキープ。
- 4**  
ロスが一定値を下回るとチャフシーブを閉じ、同時に車速も増加。
- 5**  
ロスに応じて送塵弁角度を自動調節し、脱こく部の負担やロスを低減します。

唐箕風量は、排ワラ量に応じて常に自動調整され、作業に合わせてロスを低減します。

- ※ エコモードスイッチを「入」状態にして使用してください。
- ※ 自動ロス制御中は各調節ダイヤルで「風量・選別・送塵」を操作できません。手動で各ダイヤル調節を行う場合は、自動ロス制御を「切」にしてください。
- ※ ロスセンサが塵・泥等で汚れていると正常に作動しないことがあります。汚れをぬれ雑巾等でふき取ってください。

## 能率よくキレイに脱こく・選別。

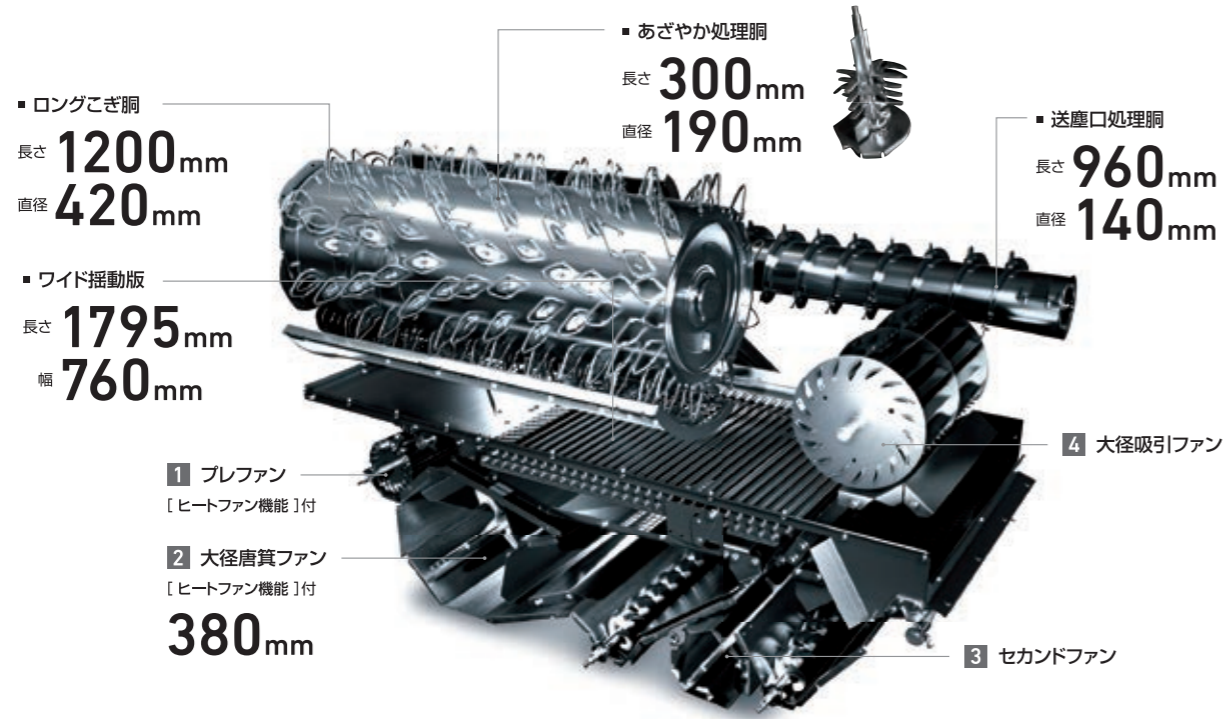

### ■ 快速二重胴

「ロングこぎ胴」+「送塵口処理胴」で能率よく脱こくできます。

### ■ あざやか処理胴

枝梗をやさしく取り除き揺動版へ均平に拡散。選別能力をアップさせました。

### ■ ワイド揺動版

大量の籾を効率よく、高精度に選別します。

### ■ 送塵弁モータ駆動

送塵弁の調節がキャビン内で簡単にでき、ダイヤルで無段階に細やかな調節が行えます。

### ■ クワッドファン選別

4つのファンで湿材詰まりも抑え、確実に処理します。

- 1 プレファン    3 セカンドファン  
 2 唐箕ファン    4 大径吸引ファン

## 搬送の乱れや稈こぼれを防ぐ。



### ■ 脱こくフィットシンクロ

フィードチェンの搬送速度が車速に同調。わら流量と厚みを一定にするので負荷変動が減り、安定した脱こくができます。

### ■ 受継ぎ搬送・フィードチェン同調

倒伏稲や長・短稈稲などの刈取時でもスムーズな受継ぎ性能を発揮し、効率よく作業ができます。

## さまざまな稈処理が選べる。



### ■ カッタ

18枚のカッタ刃でいろいろな稈処理に対応。カッタと排ワラの切り替えは運転席でできます。

### ■ 拡散装置 [ YH6101 / YH6115はオプション ]

切りワラの拡散と集中を切り替えられます。

## こぎ胴・揺動のロスや収穫量を作業中にリアルタイムで表示。



### ■ カラーセンターディスプレイ

日光下や暗がりでも見やすい液晶画面で、こぎ胴・揺動ロスと収穫量が常にモニタリングでき、きめ細やかな機能調整に便利です。

#### 1 尿素水計

尿素水の残量をひと目でチェックすることができます。

#### 2 ロスモニター [ I仕様 / Y仕様 ]

こぎ胴・揺動のロスがひと目でわかり、脱こく部や車速の適時調節ができます。

#### 3 水分計 [ Y仕様 ]

作業中の作物の水分を表示。データはその場で印刷できます。

#### 4 収量モニター [ I仕様 / Y仕様 ]

リアルタイムの収穫量をわかりやすく表示します。

※ 実際の収穫量とは異なる場合があります。



刈取り時のモニター表示がご覧になれます。

## ほ場ごとの情報を収集、今後の作業計画に活用できる。



### ■ 情報支援機能 [ I仕様 / Y仕様 ]

スマートアシスト\*を使い、登録したほ場での収穫量や作業時間などを自動で専用Webサイトに記録・蓄積します。作業後、機械の稼働軌跡を基に情報の修正登録も簡単。ほ場ごとの収穫情報をパソコンで一括して集計・管理でき、これからの作業計画に活かします。

※ スマートアシストサービスについてはP27、またはホームページをご覧ください。



# 力強く、環境にやさしく。



作業速度

**1.76m/s**

[ YH6101 / YH7115 ]

**2.00m/s**

[ YH6115 ]



国内特殊自動車  
4次排ガス規制クリア

※写真はイメージです。

## パワーと環境性能が調和した クリーンディーゼル。

### ■ 高出力CRエンジン

ハイパワーと低燃費を両立した共通レールエンジンに、排ガス中のNOxを大幅に削減する尿素SCRシステムと、PMを捕集するDPFを装着。排ガス規制をクリアしています。

**4TNV94FHT-SRC2**

出力 **101PS**

74.4kW / 2200rpm  
[ YH6101 ]

**4TNV94FHT-NRC2**

出力 **115PS**

84.8kW / 2500rpm  
[ YH6115 / YH7115 ]

尿素SCRシステム + DPF、  
2つの処理装置を組み合わせ  
NOxとPMを低減、  
排気ガスをクリーンに。

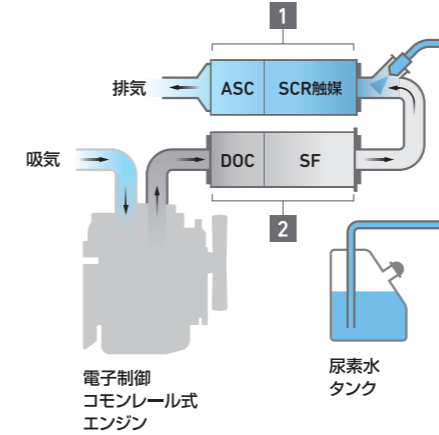

### 1 尿素SCRシステム



尿素タンク

尿素水から発生するアンモニアにより、排ガス中の窒素酸化物 (NOx) を、無害な窒素 (N<sub>2</sub>) と水 (H<sub>2</sub>O) に分解します。

※ 排ガス4次規制に対応するための尿素SCRシステムには、尿素水 (AdBlue® / アドブルー®) が必要です。また、尿素水は定期的な補給が必要となります。

### 2 DPF

排ガス中のPMを捕らえて大気への放出を防止。捕集したPMは、フィルタが目詰まりしないように作業中、自動で燃焼・除去します。



### ◀ 作業を止めずに、ボタン1つで手動再生。

ヤンマーエンジンでは通常、DPFを自動再生しますが、それでも堆積したPMには、スイッチを3秒長押しするだけで作業中でも燃焼再生できます。

※ 必ずヤンマー純正の専用オイルをご使用ください。

NOx = 窒素酸化物 SCR = セレクティブ・カタリティック・リダクション [ 選択的触媒還元 ] PM = 粒子状物質 DPF = ディーゼル・パーティキュレート・フィルタ



### ■ 大容量燃料タンク

満タンで約1日\* 連続作業ができ、燃費率が上がります。

**120L**

※ 作業状況により連続作業時間は変動します。



### ■ ロータリスクリーン

ラジエーターの目詰まりを 방지、エンジンの冷却性能を保持します。



### ■ プレクリーナー

エアクリーナーの目詰まりを防止、掃除の手間が減ります。

### エコモード

#### ■ 自動定回転制御

脱こく部の負荷が変動しても、エンジン回転を一定に保ちます。

#### ■ オートデセル

自動でエンジン回転を上下し、燃費と騒音を抑えます。

#### ■ オーバーロード警報

エンジン負荷の限界点をブザーとランプで知らせます。

# 丸ハンドルだから、自然な運転感覚。



## ■ 丸ハンドル + 電子制御FDS [ e-control FDS ]

ハンドルの反応がよく、回せば曲がるので、条合わせや四隅の枕刈り、隣接条への進入も簡単にできます。

## 軽いハンドル操作で、旋回も直進も思い通り。

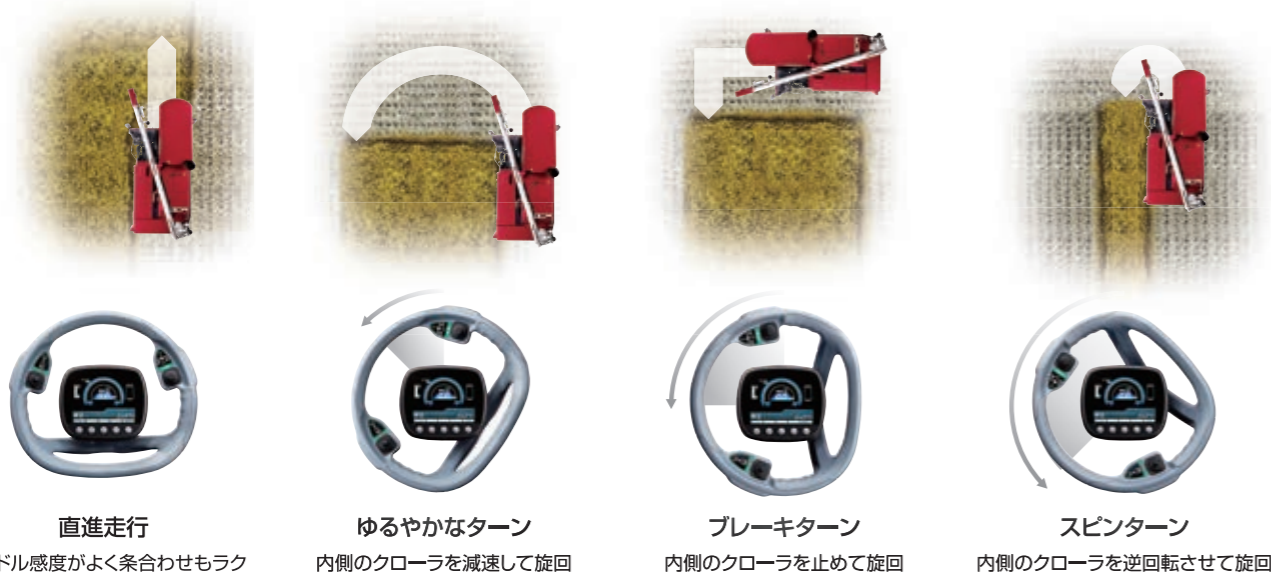

直進走行

ハンドル感覚がよく条合わせもラク

ゆるやかなターン

内側のクローラを減速して旋回

ブレーキターン

内側のクローラを止めて旋回

スピントーン

内側のクローラを逆回転させて旋回

## 状況に応じて最適な速度・旋回力が選べる。

### 高速でも安定した刈取り。



### ほ場を荒らさずなめらかに旋回。



#### ■ 快速制御

設定したエンジン負荷率を超えると自動減速、負荷が減れば元の速度に戻ります。

※ 負荷率の設定はセンターディスプレイでできます。



#### ■ 旋回モード切替

ほ場や作業に合わせて、旋回力を3モード×5段階で細かく設定できます。

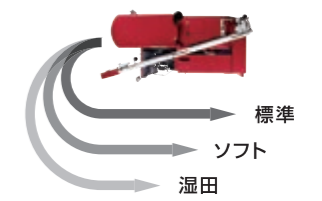

### あぜ際刈りや低速作業に便利。



### 排出先へノンストップで移動。



#### ■ 最高速度設定ダイヤル

最高車速を制限でき、作業速度のより細かい調整に役立ちます。



#### ■ ノークラッチ副変速

停止しなくてもボタン1つで素早く変速ができ、粉排出時に便利です。

# 操作しやすく居心地のよい空間。



広々とした足元空間に、  
ヘッドクリアランスも十分。  
さらに、エンジンや作業部からの  
振動・騒音を軽減。



## ■ フィットステアリング・刈取昇降スイッチ 【カスタマイズ機能付】

ハンドルを握ったまま指先で、左右の条合わせと刈取部上下の微調整が可能。使い勝手に合わせて他の操作機能のカスタマイズもできます。

※ 刈取部昇降はオールマイティシフトレバーのスイッチでもできます。

設定可能な操作機能の組み合わせ

操作方法	前後方向	左右方向
1 [標準]	刈取フィット昇降	フィットステアリング
2	刈取フィット昇降	UFO左右
3	UFO上下	フィットステアリング
4	UFO上下	UFO左右

※ 設定と操作銘板の変更は販売店が行います。



## ■ オールマイティシフトレバー ■ 油圧サーボ付HST

主な操作が主変速レバーから手を離さずにできます。また、レバーの操作は軽い力で行えます。

1 ノークラッチ刈取変速ボタン  
機械を止めずに刈取変速ができます。

2 こぎ深さ調節スイッチ  
こぎ深さを手動で高速調節。

3 刈取オートリフトボタン  
刈取部がワンタッチで上昇し、クラッチをオフにします。

4 刈取オートセットボタン  
刈取部がワンタッチで下降、作業を開始。

5 ノークラッチ副変速ボタン  
機械を止めずに変速できます。

6 刈取部昇降スイッチ  
作業中に刈り高さを調節。  
※ 丸ハンドルの昇降スイッチでも操作できます。



## ■ チルトハンドル

ハンドル角度が調節でき、快適な運転姿勢で作業ができます。



## ■ パワークラッチ

刈取・脱こく・オーガ排出のクラッチ入切がスムーズにできます。



## ■ 左右サイド窓

ガラス面が広く、大きく開くので換気性にも優れています。



## ■ アームレスト付デラックスシート

前後・上下・背もたれの調節が可能。また、クッションは取り外して掃除ができます、交換時にはコストが抑えられます。



## ■ エアコン / CDラジオ

音楽も楽しめ、室内環境をいつでも快適に保ちます。



## ■ DCソケット

携帯電話やポータブルオーディオなどの充電ができます。

# 安定した走行姿勢をいつでも。



ピッチングUFO  
作動時の作業動画が  
ご覧になれます。



ほ場にあった  
自動制御が選べる。



■ 前後UFO自動スイッチ  
標準／湿田の2モードから選  
択できます。

※ 前後UFO自動スイッチを入れると、  
左右UFO自動スイッチも自動で入ります。

さらに手動での細やかな調節も。



■ UFO手動調節レバー  
レバー操作で前後左右の傾きを  
調節できます。



■ UFO昇降手動  
【車高調節】スイッチ  
ハンドルを握ったまま、指先で  
車高の調節ができます。

## 湿田での走行も力強くスムーズ。



### ■ ワイドクローラ

低接地圧と高い走破性で、湿田でも直  
進・旋回性に優れています。

接地長 **1845mm**

幅 **600mm**

※ JU・QJU仕様は、幅550mm。

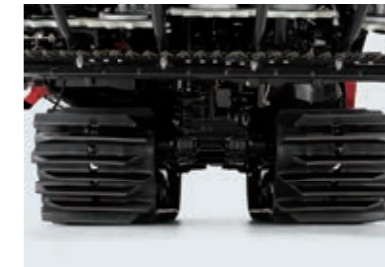

### ■ 門型ミッション

高い地上高を確保。泥抜けがよく、湿田  
でも軽快に動けます。

ミッション下部 地上高

**468mm** ※ 車高最上げ時。

接地圧

**19.8kPa** [ YH6101 / YH6115 ]

**20.6kPa** [ YH7115 ]



### ■ ダブルコライザ

地面の凹凸を吸収するので、あぜ越え  
も安心してできます。



### ■ ハイマウントマフラー

湿田で機体が沈んでも、泥詰まりやワ  
ラ付着の心配がありません。



右傾

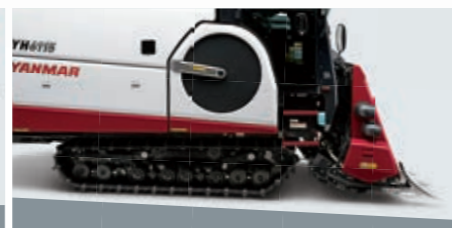

後傾 3°



左傾



前傾 5°

### ■ ピッチングUFO [ P仕様 ]

前後左右の傾きを常に自動で水平  
制御。湿田やほ場入り口でも安定  
した姿勢で作業・走行できます。

メリット

- ヘッドアップを抑え湿田・倒伏でも高刈を防止
- 刈取りながら傾斜ほ場に進入でき手刈りが減る
- 十分な地上高を保ち泥抜け性能アップ
- あぜ越え時も機体を水平に保ち安心
- 脱こく部を水平に保ち安定した選別性能を発揮
- 足回りの掃除がしやすい

# どんな刈取りも、残さず、早く。

倒伏稲もきっちり刈取る。



## ■ 引きし2段変速

条件に応じて2段階に速度が切り替えられ、倒伏した稲も能率よく高精度に刈り取れます。



倒伏稲刈取りの作業動画がご覧になれます。

隅刈りの稈こぼれを防止。



## ■ 刈取クイックペダル

刈取部に残った稈を高速で脱こく部へ送り、隅刈り時の稈こぼれを防ぎます。



刈取クイックペダルによる作業動画がご覧になれます。

刈取りしながら進入できる。



## ■ OKリフト [P仕様]

刈取部が自動上昇し、中割り・倒伏時や凸凹ほ場での土への突っ込みを防ぎます。

未刈稲の踏みつけを防ぐ。



## ■ 電動分草かんオープン [X仕様]

運転席に座ったままスイッチ1つで簡単に開閉の操作ができます。

広範囲を明るく、夜でも見やすく。



## ■ ワークランプ

各部の高輝度ハロゲンライトやLEDで、夜間でも視認性を高めます。



夜間での作業動画がご覧になれます。

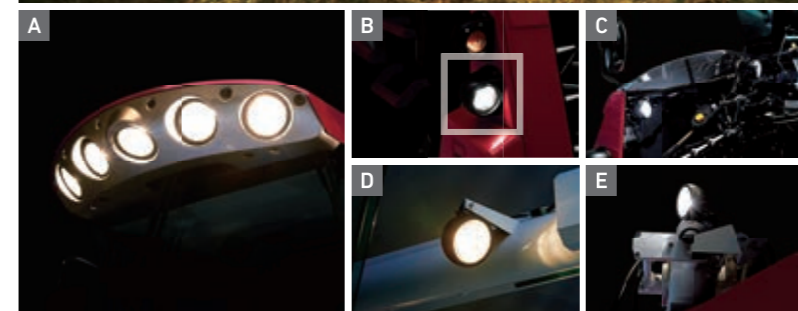

- A キャビンライト
- B 前照灯 [LED]
- C 左側面作業灯
- D オーガ作業灯 [前]
- E オーガ作業灯 [後]
- F 操作パネル [LED]

## ■ 刈取フィットシンクロ

刈取り速度が走行速度と同調し、常に適正な搬送姿勢を保ちます。

## ■ 刈取ダイレクトドライブ

高速刈取での馬力ロスを抑え、安定作業と低燃費化を実現します。

## ■ 刈取オートクラッチ + フィードチェンストップ

刈取部が上昇すると、刈取クラッチを切らなくても刈取部とフィードチェンが連動して停止します。

# 大量でもムダなくスピード排出。



2000Lの籾を  
約90秒で排出  
籾袋約40袋分

## ■ 大容量グレンタンク

広いほ場でも排出回数が少なくなり、長時間連続作業が可能。また、タンク底のスイングプレート\*が排出をスムーズにします。

\* スイングプレートはX仕様。

## ■ 豪速オーガ

満杯の籾を傷つけずに約90秒でスピード排出でき、作業時間の効率化に貢献します。

## ボタンを押すだけでセット・収納が簡単。

### ■ オーガオートセット / オートリターン

4つの位置へのオーガのセットがボタン1つで簡単にでき、収納もワンタッチ。作業時間のロスを減らします。

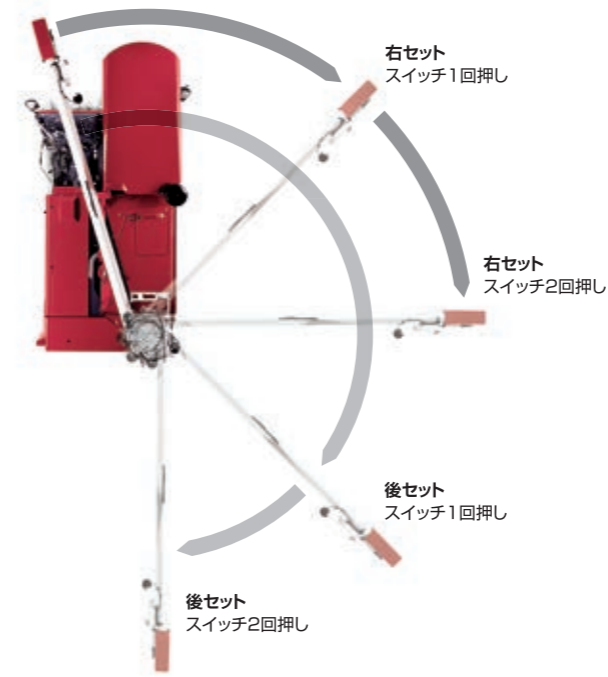

※ 手動によるセット・収納もできます。

### ■ オーガマルチリモコン

オーガ旋回や籾排出のクラッチなど、オーガの動きを見ながらリモコン1つでラクに操作が行えます。



### ■ 無線オーガリモコン

機体から離れてオーガのセットや収納、排出操作が行え、補助者の負担を軽減できます。暗くても見やすいバックライト付きです。

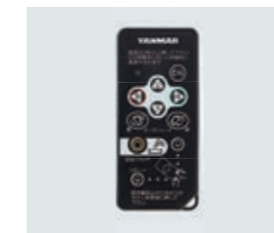

## 作業範囲が広く位置調整がなめらかにできる。

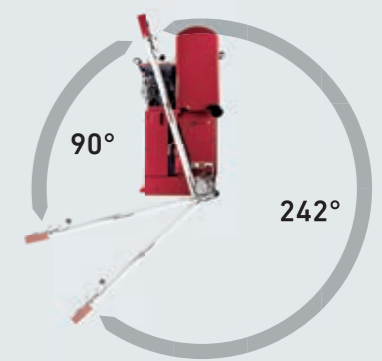
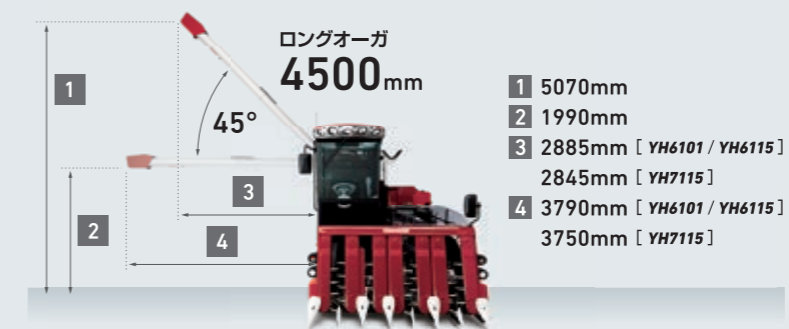

## コンテナへの均一排出が確実にできる。

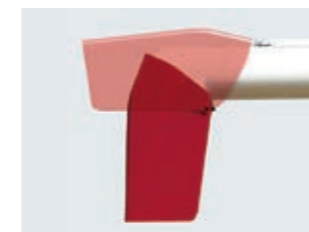

### ■ オーガシュータ [X仕様]

排出口の向きを調節でき、均一排出が可能。水平にすると口が閉じ籾がこぼれません。



### ■ デュアルモニター [QX仕様] (YH6101, QJUはオプション)

機体後方と排出オーガ先端の映像が運転席で同時に確認でき、効率よく安全に作業が行えます。

※ 1画面表示も可能です。



オーガシュータによる籾排出の作業動画がご覧になれます。

## 点検やメンテナンスが簡単。



工具なしで点検・整備ができます。



1 引起しオープン



2 刈取サイドオープン



3 下部搬送オープン機構



4 エンジンルームオープン

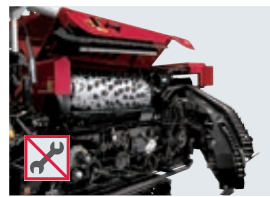

5 こぎ胴カバー/フィードチェンオープン



6 排わらチェンオープン



7 ステンレス受網着脱



8 脱こく前カバーオープン



9 大型こぎ胴穴カバー

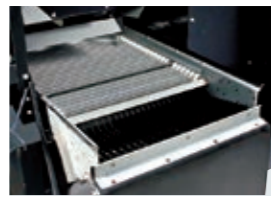

10 揺動部着脱



11 グレンタンクオープン



12 グレンタンクワイド掃除口



13 掃除口



14 カッター安全カバーオープン



15 カッターオープン



16 2分割スプロケット

17 グリスバス式トラックローラ

## 各部の高耐久化でトータルコストを低減。



■ 角鋼材のタインレール [引起し・上部搬送]  
引起し性能の低下を抑制し、タイン交換の頻度を減らします。

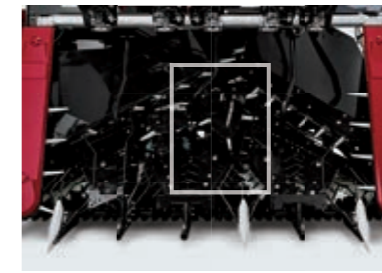

■ 刈取部中搬送独立駆動  
スターホイルの摩耗や傾きを防止し、劣化を抑制します。



■ ロッドジョイント式刈刃駆動  
リンク部にベアリング方式を採用。刈刃の長寿命化に貢献します。



■ バネ鋼使用デバイダロッド  
硬度の高いバネ鋼を採用。衝撃を吸収して破損を防ぎます。

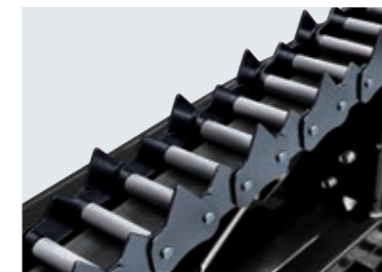

■ ブッシュチェン  
刈取搬送とフィードチェンに採用。調節・交換の頻度が減ります。



■ わら押さえ板の二重化  
硬度の高いバネ鋼を採用。二重構造で高さ調節が可能です。

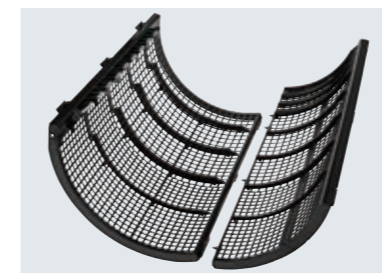

■ ステンレス受網  
高硬度のステンレス製で錆びにくく、掃除しやすい2分割式です。



■ TD処理カッター刃  
低速刃、高速刃ともに高硬度の表層処理で交換頻度を少なくします。

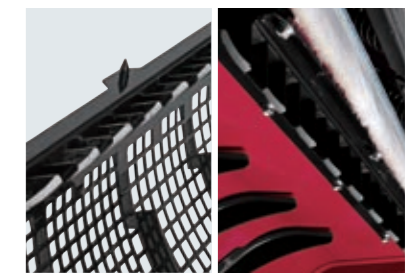

■ 切刃 [受網 / こぎ胴カバー]  
2ヶ所に装備。切れ味が長持ちし、消耗による交換が減ります。

## ヤンマー独自の技術で高耐久構造を追求。



■ FDSトランスミッション  
クラッチ交換が不要で、ライフサイクルコストの低減に貢献します。

■ ガイア式トルクリミッタ  
万一の詰まりにも高精度に反応。ベルトや各部の損傷を防ぎます。

■ 車軸ダブルオイルシール構造  
万一の泥水侵入に強く、整備性にも優れた構造です。

# セーフティ機能でいつも安心。



両手操作方式で、巻き込まれを防止。



### ■ 手こぎ安全装置

手こぎガイドと手こぎ操作スイッチで、手こぎ作業が安心してできます。



### ■ エンジン緊急停止スイッチ

万一の時、スイッチを押すだけで素早くエンジンを停止できます。



### ■ エンジン自動停止

カッタカバーを開くとエンジンが自動的に停止し、点検・整備時の事故を防ぎます。



### ■ エンジン始動安全機能

脱こくクラッチ・オーガクラッチが入っているとエンジンがかからず、誤操作による危険を回避します。



### ■ 排わら詰まりセンサー

排わらの詰まりを感知するとエンジンが自動的に停止するので、故障を防ぎます。



### ■ オーガ未収納警報

オーガを上げたまま移動するとブザーでお知らせ。オーガの破損を防止できます。



### ■ 低速車マーク

夕方や夜間でも後続車から確認しやすく、追突防止に役立ちます。



### ■ 個別イグニッションキー

1台ごとに異なるキーを採用しているため、盗難を防止することができます。



### ■ 集中注油スイッチ

運転席からのワンタッチ操作で、機体の各所へ簡単に注油することができます。



### ■ カギ付き給油口

カギがないと開けられないので、盗難やいたずらの防止に役立ち安心です。

7条刈りでも、簡単にパーツ7点を取り外せ、一般的な大型車に積載可能。

- 1 右ライト
- 2 左ライト
- 3 右分草板
- 4 左分草板
- 5 右サイドカバー
- 6 左サイドカバー
- 7 分草かん



## ■ 主要装備

[○：標準装備 ▲：オプション]

販売型式名 区分	YH6101					YH6115		YH7115
	JU	QJU	XJPU	QXJPU	QXJPU-Y	XJPUI	QXJPUI	QXJPUI
エコディーゼルエンジン	○	○	○	○	○	○	○	○
DPF	○	○	○	○	○	○	○	○
SCR	○	○	○	○	○	○	○	○
快速制御	○	○	○	○	○	○	○	○
自動定回転制御	○	○	○	○	○	○	○	○
オートデセル	○	○	○	○	○	○	○	○
車体水平制御 (左右)	○	○	○	○	○	○	○	○
車体水平制御 (前後)	-	-	○	○	○	○	○	○
自動刈高さ (OKリフト)	-	-	上昇のみ	上昇のみ	上昇のみ	上昇のみ	上昇のみ	上昇のみ
自動こぎ深さ	○	○	○	○	○	○	○	○
刈り終り自動収納	○	○	○	○	○	○	○	○
刈取オートリフト / オートセット	○	○	○	○	○	○	○	○
刈取オートクラッチ	○	○	○	○	○	○	○	○
オーガオートセット / オートリターン	○	○	○	○	○	○	○	○
キャビン	-	○	-	○	○	-	○	○
DCソケット・CDラジオ	-	○	-	○	○	-	○	○
フレクリーナ	○	○	○	○	○	○	○	○
ロータリスクリーン	○	○	○	○	○	○	○	○
ハイマウントマフラー (湿田性向上)	○	○	○	○	○	○	○	○
電子制御FDS	○	○	○	○	○	○	○	○
フィットステアリング (方向微調節)	○	○	○	○	○	○	○	○
旋回モード切替	3way	3way	3way	3way	3way	3way	3way	3way
作業速度設定ダイヤル	○	○	○	○	○	○	○	○
カラーセンターディスプレイ	○	○	○	○	○	○	○	○
カメラ	バックカメラ	○	○	○	○	○	○	○
	オーガカメラ	○	○	○	○	○	○	○
カメラ映像表示	センターディスプレイ	○	○	-	-	○	-	-
	デュアルモニター	-	▲	-	○	-	○	○
サスペンションシート (ガスダンパ)	○	○	○	○	○	○	○	○
デラックスシート (リクライニング)	○	○	○	○	○	○	○	○
刈取・脱こくパワークラッチ	○	○	○	○	○	○	○	○
オーガパワークラッチ	○	○	○	○	○	○	○	○
オーガマルチリモコン	○	○	○	○	○	○	○	○
無線オーガリモコン	▲	▲	○	○	○	○	○	○
カッタ排わら電動切替	○	○	○	○	○	○	○	○
刈取クイックペダル (流し込み装置)	○	○	○	○	○	○	○	○
電動分草かんオープン	-	-	○	○	○	○	○	○
防塵カバー (前方・後方)	前のみ	前のみ	前後	前のみ	前のみ	前後	前のみ	前のみ
快速二重胴・あざやかロータ	○	○	○	○	○	○	○	○
ステンレス受網	○	○	○	○	○	○	○	○
豪速オーガ	○	○	○	○	○	○	○	○
オーガシュータ	-	-	○	○	○	○	○	○
スイングプレート (タンク内湿材対応)	-	-	○	○	○	○	○	○
二分割スプロケット	○	○	○	○	○	○	○	○
刈取サイドオープン	○	○	○	○	○	○	○	○
引き上げオープン	○	○	○	○	○	○	○	○
バックライト付SWボックス	○	○	○	○	○	○	○	○
こぎ口・後方・オーガ作業灯	○	○	○	○	○	○	○	○
左側面作業灯	-	-	○	○	○	○	○	○
集中注油装置	電動	電動	電動	電動	電動	電動	電動	電動
座ったままで簡単注油	○	○	○	○	○	○	○	○
こぎ胴ロスモニター	-	-	-	-	○	○	○	○
揺動ロスモニター	-	-	-	-	○	○	○	○
自動ロス制御	-	-	-	-	○	○	○	○
水分計	-	-	-	-	○	▲	▲	▲
収量モニター	-	-	-	-	○	○	○	○
プリンタ出力	-	-	-	-	○	-	-	-
手こぎ安全装置	○	○	○	○	○	○	○	○
送塵弁モータ駆動	○	○	○	○	○	○	○	○
ステアリング右スイッチカスタマイズ機能	○	○	○	○	○	○	○	○
SA-R (スマートアシストリモート)	○	○	○	○	○	○	○	○
プレミアム点検パック	○	○	○	○	○	○	○	○

## ■ オプション



OKデバイダ



分草パイプ



防塵カバー [後部]



ドライバーシートカバー



拡散装置



結束機



集束装置



ラダー

販売型式名	YH6101	YH6115	YH7115
OKデバイダ 左	OK-YH6115		OK-YH7115
OKデバイダ 右	OK-YH6115.R		
分草パイプ	7S759A-19000		7S759A-19100
種子ごご胴回転キット	T-KD6114.ZZZ		
標準装備 [束寄せ無し]	KY-YH6115		
結束機 束寄せ仕様	KY-YH6115.T		
束寄せ装置単体	KYT		
集束装置	D-YH6115		
拡散装置	7J5240-05001		標準装備
水分計	QXJPU-Y仕様標準装備	M-KIT6115.ZZZ	
ラダー	7S759A-99000		
サンバイザ [キャビン仕様以外]	SR-YH470.TNTH		
キャスター	7E8540-98600		
種子キット	T-KIT470.ZZZ		
無線オーガリモコン	CSW-YH448.ZZZ [JU・QJU仕様]	標準装備	
防塵カバー [後部] [キャビン仕様以外]	7S759A-15200 [JU仕様]	標準装備	-
デュアルモニター [バック&オーガカメラ]	DM-470.ZZZ [QJU仕様]	キャビン仕様標準装備	標準装備
増設カメラキット [キャビン仕様]	C-KIT6115.ZZZ ※1		
延長オーガ [50cm]	ETG470.ZZZ		
長稈キットA	L-KITA.AG7114		
長稈キットB	L-KITB.YH6115	L-KITB.YH7115	
ドライバーシートカバー [キャビン仕様]	7S759A-68300		
下部ケースカバー	UCC6.ZZZ		UCC7.ZZZ

※1: YH6101, QJUは、デュアルモニター装着時のみ取り付け可能です。

## ■ ラインアップ

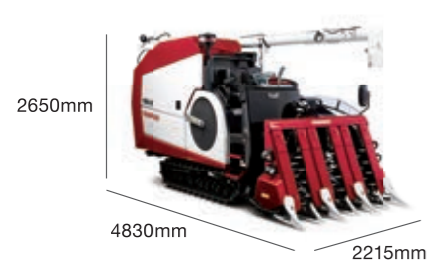

**YH6101** 6条刈り / 101PS

※ 写真はJU



**YH6115** 6条刈り / 115PS

※ 写真はQXJPU



**YH7115** 7条刈り / 115PS

※ 写真はQXJPU

## ■ 主要諸元

名称	ヤンマーコンバイン									
	YH6101			YH6115			YH7115			
販売型式名	JU	QJU	XJPU	QXJPU	QXJPU-Y	XJPU	QXJPU	QXJPU		
機体寸法	4830									
全長 (カッター付)	(mm)									
全幅	(mm)									
全高	(mm)									
機体質量 (重量) (カッター付)	4394	4525	4477	4604	4626	4479	4606	4659		
型式名	4TNV94FHT-SRC2			4TNV94FHT-NRC2						
種類	水冷4サイクル4気筒立形ディーゼル インタークーラーターボ (CR)									
総排気量	(L[cc])									
出力/回転速度	74.4[101.2]/2200			84.8[115.3]/2500						
使用燃料	ディーゼル軽油									
燃料タンク容量	(L)									
尿素水タンク容量	(L)									
始動方式	セルスタータ式									
クローラ	幅 × 接地長	(mm)			600×1845					
	中心距離	(mm)			1150					
	平均接地圧	21.2	21.9	19.8	20.4	20.5	19.8	20.4	20.6	
		[0.216]	[0.223]	[0.202]	[0.208]	[0.209]	[0.202]	[0.208]	[0.210]	
変速方式	油圧サーボ付 HST無段変速 電子制御FDS									
変速段数	(段)									
走行速度 *1	前進 = 低速: 0~0.88			前進 = 低速: 0~0.99			前進 = 低速: 0~0.99			
	標準: 0~1.76			標準: 0~2.00			標準: 0~1.76			
	走行: 0~2.81			走行: 0~3.20			走行: 0~3.20			
(エンジン定格回転速度時)	後進 = 低速: 0~0.79			後進 = 低速: 0~0.93			後進 = 低速: 0~0.93			
	標準: 0~1.58			標準: 0~1.81			標準: 0~1.58			
	走行: 0~2.50			走行: 0~2.75			走行: 0~2.75			
	(m/s)									
刈取条数	(条)									
デバイダ先端間隔	(mm)									
刈取装置形式	対向駆動方式									
刃幅	(mm)									
変速段数	同調2段 × 引越し2段									
刈高さ範囲	(mm)									
こぎ深さ調節方式	電動モータ式 (自動・手動併用)									
脱こく方式	下こぎ軸流式									
こぎ胴	径 × 幅	(mm)								
	回転速度	(rpm)								
処理胴	径 × 幅	(mm)								
	回転速度	(rpm)								
2番処理胴	径 × 幅	(mm)								
	回転速度	(rpm)								
揺動選別板	幅 × 長さ (mm)									
脱こく処理部	脱こく処理方式									
タンク容量	(L)									
排わら処理装置 (オプション)	マルチディスクカッター (結束・集束)									
警報装置	<ul style="list-style-type: none"> <li>モニター警報 (こぎ胴・処理胴・2番・もみ満量・排わら・チャージ・油圧・水温・燃料・尿素水・油水分離器・電子制御FDS・DPF再生・快速制御減速・結束減速・ロス制御減速 [Y仕様]・SCRシステム異常)</li> <li>オーガ未収納警報ブザー・バックブザー</li> </ul>									
自動化装置	<ul style="list-style-type: none"> <li>Ecoディーゼルエンジン・快速制御・自動定回転制御・オートデセル・車体水平制御 (左右)</li> <li>自動こぎ深さ・刈り終わり自動収納・刈取オートリフト/オートセット・刈取オートクラッチ</li> <li>電子制御式自動脱こく制御・フィードチェンオートストップ・オーガオートセット/オートリターン</li> <li>車体水平制御 (前後)・OKリフト [JU・QJU仕様除く]・ロス制御 [JU・QJU・XJPU・QXJPU仕様除く]</li> </ul>									
安全装置	<ul style="list-style-type: none"> <li>エンジン緊急停止スイッチ・エンジン始動安全 (セーフティペダル・脱こくクラッチ・オーガクラッチ)</li> <li>エンジン自動停止 (カッター詰まり・排わら詰まり・処理胴詰まり・2番詰まり・刈取搬送詰まり・電子制御FDS・結束ひも切れ※結束機装着時)・手こぎ安全装置</li> </ul>									
その他装置	<ul style="list-style-type: none"> <li>集中注油 (電動)・防鼠ハーネス・脱こく選別モニター・収量モニター</li> <li>水分計 [QXJPU-Y仕様]</li> </ul>									
適応作物全長	(mm)									
倒伏適応性	(度)									
作業能率 (計算値)	(分/10a)			7~39			6~39			6~34
安全鑑定番号	36136									
型式名	ヤンマーC0004									
型式検査合格番号	-									
小型特殊型式認定番号	-									
運転免許	大型特殊									

※1: 走行速度は、路面状態や機体質量により変化することがあります。 ※ ヤンマー純正オイルを必ずご使用ください。純正以外のオイル使用は故障の原因になります。 ※ 改良などにより、予告なく変更することがあります。 ※ 実際の販売モデルとは形状が異なる場合があります。

安心を支える、充実のアフターサービス。

## プレミアム点検パック 無料 標準装備

### プレミアム1

機械の維持に大切な初回(50時間)点検のメンテナンスをご提供!

使用1年目の約50時間を経過した後、当社推奨項目の点検を行います。プロの目で点検チェックした機械なら、トラブルも未然に防げ、安心・快適な作業が行えます。

#### 主な点検項目(当社推奨)

- エンジンオイル、フィルタ交換 ■ エアークリーナー清掃 ■ 各部グリスアップ
- ミッションオイル交換 ■ 冷却水量確認 ■ 主要部点検・診断等

※機種により点検項目が変わる場合があります。※初回(50時間)点検を受ける場合は「スマートアシストリモート利用契約」が必要です。  
※なお、アワメータが80時間を超えると点検が無効となる場合があります。

### プレミアム2

さらに、保証期間を経過する前に、機械の診断チェックをご提供!

機械の保証期間(納品後1ヶ年)を経過する前に、当社指定のチェックシートで診断チェックを行います。未永く機械をお使いいただけるよう、ヤンマーが安心サポートいたします。



## あんしんパック 有料 申込書が必要

3つの「あんしん」でお客様をサポート。

### 1 定期的なプロの整備であんしん!

毎年の定期的なメンテナンスで故障を防ぎ、計画的な作業を行えます。また、使用時間に応じた適切なメンテナンスを実施。

プロの手でお客様の機械をしっかりと点検します!

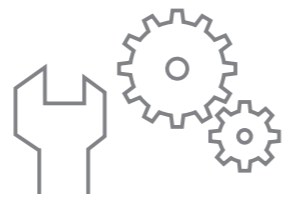

### 2 料金が毎年定額なのであんしん!

毎年定額なので機械修理費も予算化しやすい。お得な定額料金を点検・修理を行います。

経営者の方におすすめ!

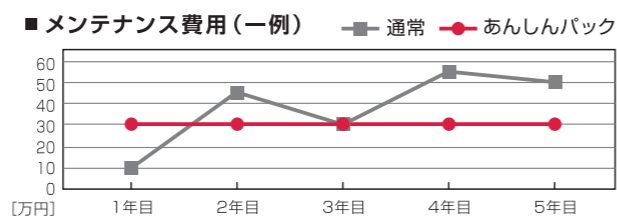

### 3 もしものときもあんしん!

故障・不慮の事故等の不測の事態にも、無料で対応。

高額修理になるような不意な事故に無料で対応!

※あんしんパックの事故対応は、ほ場内で発生した損害が適用となります。

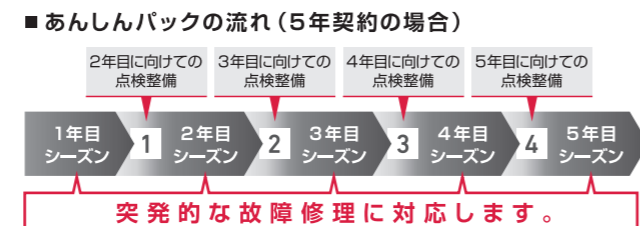

詳しい内容は「あんしんパックカタログ」をご確認ください。

農業IoTの力で、万全サポート。

## スマートアシストリモート

スマートアシストは、ヤンマーの提供する農業IoT。

GPSアンテナおよび通信端末を搭載した農業機械から発信される稼働状況やコンディションの情報をもとに、機械トラブルの早期発見や営農支援システムによる農業経営をサポートします。

### ■ 農業IoTによる営農支援

スマートアシスト搭載機なら、稼働時間や収穫量、燃料消費量、稼働軌跡を自動で記録。効率的な営農活動をサポートします。



日本GAP協会からASIAGAP, JGAP取得における推奨システムとして、ヤンマースマートアシストリモートは認証を受けました。

### ■ 24時間365日ヤンマーが機械を見守ります。

お客様の大切な機械をリモートサポートセンターで、24時間365日体制で見守ります。機械の異常発生時は、機械が自動でヤンマーに連絡。異常箇所の診断や部品の手配などをスムーズに行い、ダウンタイムを軽減します。

スマートアシスト対応機なら、すぐにご利用いただけます。

### スタンダードコース利用料金

トラクター 最大10年間  
コンバイン、田植機 最大7年間

**無料**

※無料期間終了後  
20,000円/年(税別)

機械のダウンタイムを大幅に削減 エラー情報通知サービス	万一の盗難にも素早く対応 盗難抑止見守サービス	稼働効率の向上やランニングコストの低減をご提案 稼働診断保守サービス
機械の稼働状況を「見える化」する 稼働情報管理ツール	ほ場1枚ごとに記録・管理する ほ場情報管理ツール	作業内容を記録し、活用・効率改善につなげる 作業記録管理ツール

※ソリマチ フェースファームのご利用には、別途ソリマチ株式会社へのサービス利用料金が必要となります。※スマートフォン、PC画面は、実際の画面と異なる場合がございます。また、予告なく変更する場合がございます。※サービスのご利用には、メールアドレスの登録が必要となります。



最新の情報はここから スマートアシストの詳しい情報が表示されます。(スマートアシストホームページ)

<https://www.yanmar.com/jp/agri/support/smartassist/>

## 部品供給ネットワーク

ヤンマーでは、必要な部品を全国5ヶ所の流通センターに常時在庫しています。お客様が必要なときに、必要なものを、販売網を通じてお届けします。

- 地域に密着し、お客様の手元へ迅速に部品をお届けします。
- より早く、正確にお届けするために、システムネットワークによる情報の一元化を図っています。

