



**YANMAR**

乗用田植機

# YR5DA | YR6DA | YR7DA | YR8DA

5条植え

6条植え

7条植え

8条植え



**D-GNSS RICE TRANSPLANTER**

# SMARTPILOT



ヤンマーホームページ  
<https://www.yanmar.com/jp/>



ヤンマーアグリの最新情報をご紹介

ヤンマーアグリ  
公式facebookページ



ヤンマーアグリの商品やサービスをご紹介

「ヤンマー農業チャンネル」  
YouTube チャンネルはコチラ



## ヤンマーアグリ株式会社

〒702-8515 岡山県岡山市中区江並428  
yanmar.com

### 安全に関するご注意

- ご使用の際は、取扱説明書をよくお読みのうえ、正しくお使いください。
- 無理な運転は商品の寿命を縮め、故障・事故の原因となることがあります。
- 故障・事故を未然に防止するため、定期点検は必ずおこなってください。
- 保証書は、ご購入の取扱い店で必ずお受け取りください。

商品についてのご意見、ご質問は下記へ

このカタログの仕様は、改良などにより、予告なく変更することがあります。



この印刷物は植物油インキを使用しています。

密苗×ICTで労力もコストも最小に

# “高精度”な作業が こんなに「ラク」になる。

田植えのイメージを一新する、YR-DAシリーズ。

“密苗”を中心としたヤンマー独自の技術で、余分な作業やコストを大幅に削減。  
さらにICTで、田植えが不慣れな方には扱いやすく、  
熟練者には長時間作業でも疲れにくい操作へ。

安定した植付けでキレイな仕上がり、  
そして誰にでも使いやすく効率の良い作業を実現します。

YR-DAシリーズを  
動画でチェック



苗量  
アシスト

P06

苗取量を自動制御

施肥量  
アシスト

P07

施肥量を自動制御

ラクなのに高精度！

4つの  
アシスト機能

感度  
アシスト

P12

植付け深さを自動制御

直進  
アシスト

P08

自動でまっすぐ直進



# ヤンマー独自の「密苗」

## 育苗箱数を減らし、省力・低コスト！ 管理方法もそのまま安心

密苗とは、育苗箱あたり乾粕播種量が通常100～150gのところ、250～300gと高密度で播くことで大幅な省力・低コストなどを実現する技術です。

密苗のメリットを動画でチェック！



密苗を坪50～60株で移植すれば  
苗箱数を**5～8箱/10a**に減らせます。



「密苗」栽培技術による  
田植作業の革新的省力・低コスト化の実現が  
民間研究開発功績者として  
農林水産大臣賞を受賞。

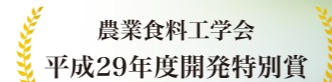

農林水産省  
最新農業技術2016



密苗なら  
育苗箱数が**最大 1/3**

4,500枚 ▶ 1,500枚  
(育苗ハウス: 9棟 ▶ 3棟)

### 省力化

播種・苗運搬時間

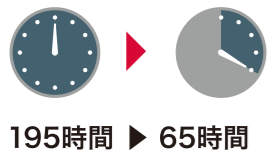

最大 **1/3**

195時間 ▶ 65時間

### 低コスト

育苗資材費



最大 **1/2**

145万円 ▶ 67万円  
(育苗箱、培土、ハウス資材)

特別な技術や  
作業が必要？

管理方法はこれまでとほぼ同様

難しい技術は不要。従来とほぼ同じ方法で管理が可能です。

※水稲30ha経営で、播種量を慣行100g/箱、密苗300g/箱とし試算した場合。

## ヤンマーの密苗なら、こんな心配も解決します！

お悩み 本心に慣行栽培と収量は変わらないの？

※収量(玄米重、単位はkg/10a)

収量・品質は、慣行稚苗栽培とほぼ同等です。



※「密苗」実証試験データ 新稲作研究会委託試験成績

## 縦取量 最小5mm!

## たくさん播いて、小さくかき取るヤンマーの独自技術



高密度に播種し、少量ずつかき取り移植。植付け爪やルール取り口の幅が狭く、育苗箱から小面積をより精密にかき取り、浮き苗・欠株の少ない正確な植付けができます。

※密苗植付け時は横送り回数30回に設定。

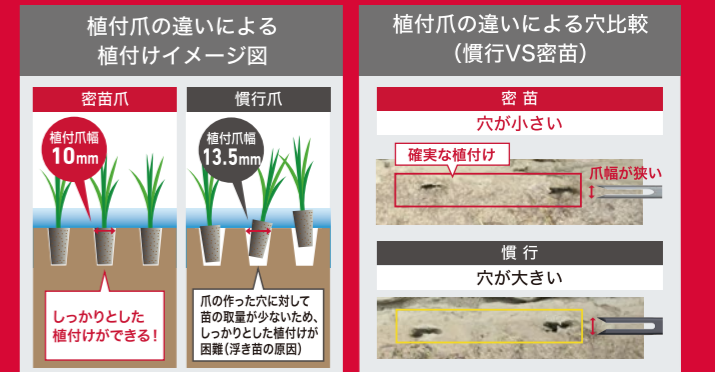

植付け深さを自動で調整 感度アシスト▶ 詳しくはP12へ

お悩み 受託分は従来の方法でやりたいんだけど...

これまで通りの慣行栽培にも対応しています。

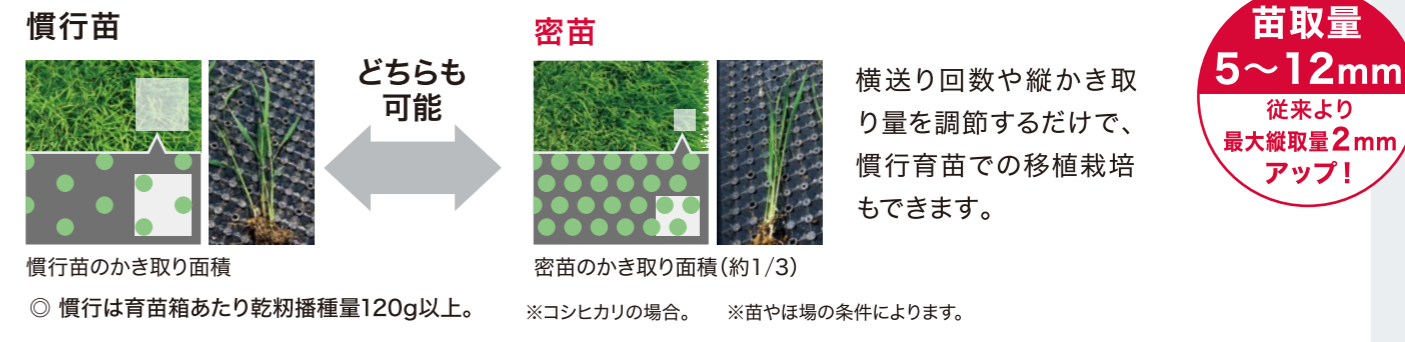

「密苗」× 苗量アシスト&施肥量アシスト

# 計画通りの苗箱数&施肥量で植付けできる!

## 苗量アシスト

苗取量を自動補正

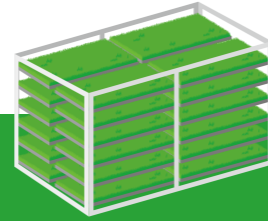

田植えの途中で苗が切れてしまわないか心配。  
余分に苗を準備する必要があるんだよな...

スリップすると肥料を多く撒き過ぎて、肥料が無駄になったり、  
生育にばらつきがでて困るな...

## 施肥量アシスト

(VD仕様、FD仕様)

施肥量を自動補正



### 設定通りの苗箱数をピッタリ植付け

植付部のセンサーが苗量を正確に把握。10aあたりに使用する苗箱数を設定すると、設定通りの量の苗を使用して植付け作業を行うことができます。  
「セレクトダイヤル」でカンタンに設定。ディスプレイで確認できます。

動画でチェック



設定した枚数を準備するだけ!

※設定イメージ図

苗箱数 8枚/10a

ここも便利!

おこなった作業の面積と使った苗の量がひと目でわかる!!

累積作業表示

累計作業面積や使用枚数などの確認もでき、作業効率の管理にも役立ちます。

2つの表示設定

累積 A 28枚 / 35a  
累積 B 448枚 / 560a

その日の田植えで作業した面積と使用枚数を確認

今シーズンに作業した面積と苗の使用枚数を確認

2つの「自動補正」で  
10aあたりの

苗箱数 × 肥料の量  
を一定に制御

苗やほ場の状態によって、10aあたりの苗枚数や施肥量にムラが...

高精度に苗量と施肥量を制御  
10aあたり一定!

予備の苗や肥料、運搬 時間のムダを減らす

省力・低コスト!

### スリップしても一定の施肥量をキープ

スリップ時に施肥量を自動コントロール。部分的な施肥ムラを最小限まで抑え、生育の均一化を実現するだけでなく、無駄な施肥も防げます。

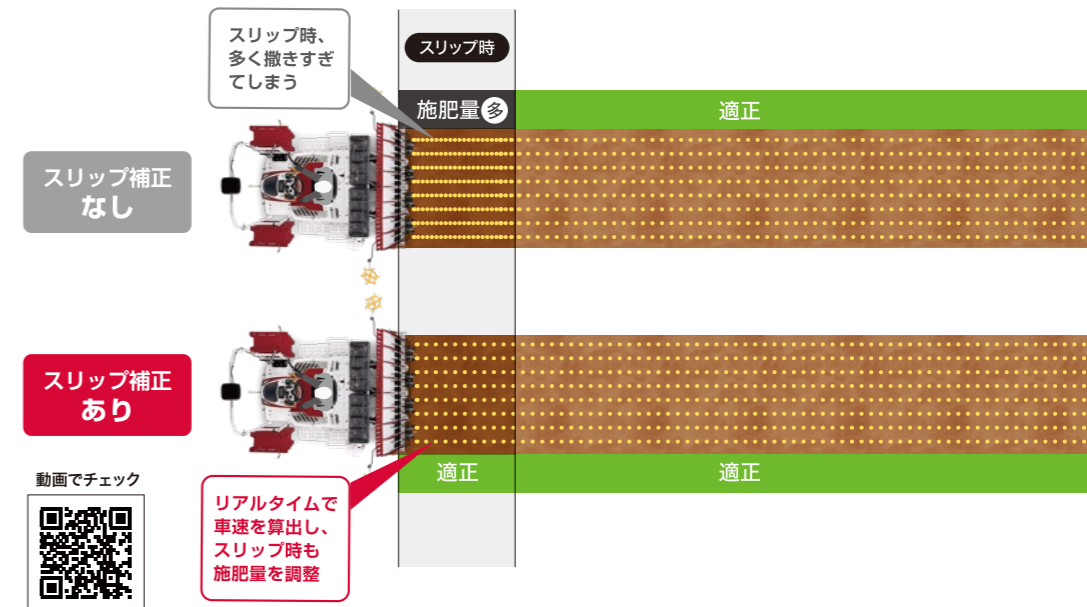

## 3反の田植え作業が

苗・肥料を  
無補給で可能に!!

無補給で作業できるから>>>  
省力化!



高密度に播種する **密苗** だから

3反分(30a)の苗を一気に積める

苗の運搬や田植機への積み込み時間が大幅に軽減できます。  
※YR8DAにて、10aあたり苗箱数5~7枚で植付けの場合 ※苗やほ場条件によります。



150L

※YR8DA



大容量の大型ホッパーだから

3反(30a)無補給が可能!

面倒な作業中の肥料の補給は必要ありません!  
※YR8DAにて、比重0.8の肥料を10aあたり40kgまでで施肥する場合。  
※肥料やほ場条件によります。

動画でチェック



# 旋回後も自動で植付け開始！ そのまま手放しで直進！

動画でチェック



# SMARTPILOT

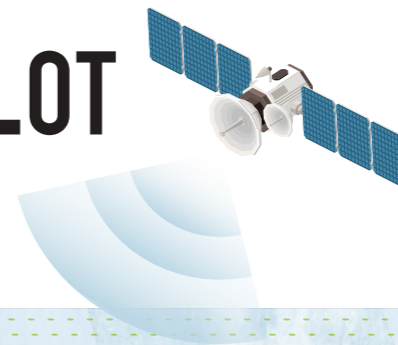

旋回時  
ハンドル  
操作だけ！

旋回後  
自動で  
直進開始

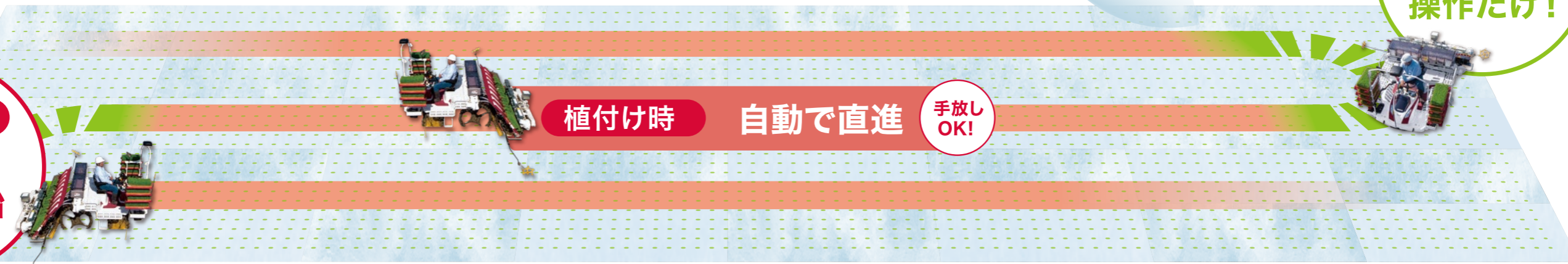

## 直進アシスト (D仕様) 誰でもカンタン まっすぐ植付け

最初に基準線を設定すれば、以降、自動でまっすぐ基準線と平行に植付けがおこなえます。

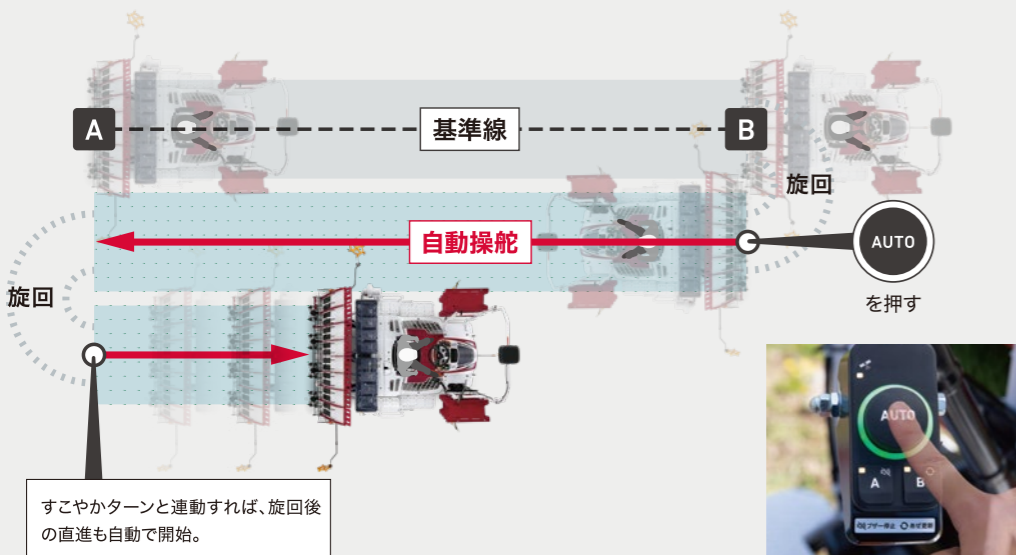

- 「A点」登録**  
スイッチ「A」を押して、基準線の「始点」を登録。
- 「B点」登録**  
スイッチ「B」を押して、基準線の「終点」を登録。
- AUTOボタンで直進開始**  
『AUTO』を押せば登録した基準線と平行に自動操舵開始。

すこやかターンと連動すれば、旋回後の直進も自動で開始。

## すこやかターン ハンドル操作だけでラクラク旋回

ハンドルを切って戻すだけで、旋回時の一連の作業を自動化できます。

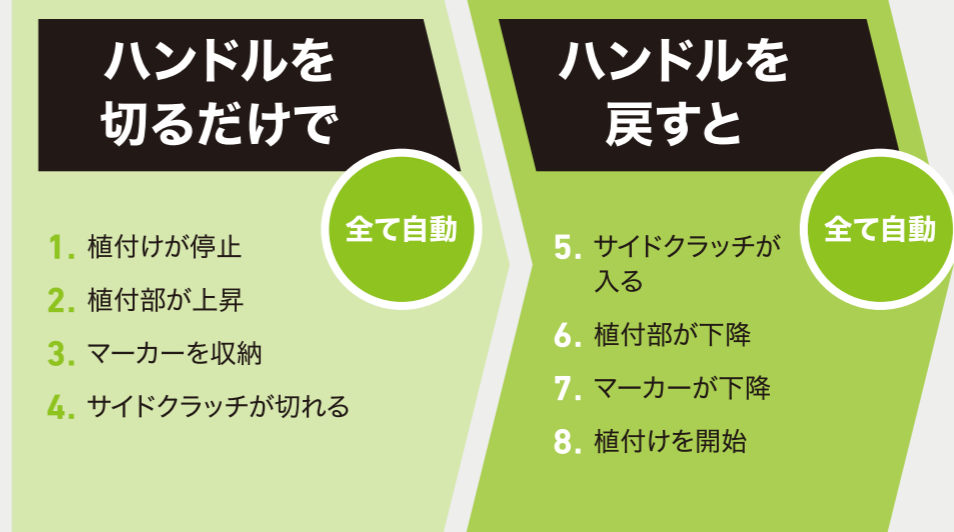

- ハンドルを切るだけで** (全て自動)
1. 植付けが停止
  2. 植付部が上昇
  3. マーカーを収納
  4. サイドクラッチが切れる

- ハンドルを戻すと** (全て自動)
5. サイドクラッチが入る
  6. 植付部が下降
  7. マーカーが下降
  8. 植付けを開始

直進アシスト  
が自動で  
開始！

## 自動操舵中でも安心して使用できる機能も充実！



### GNSS測位不良時

GNSSの受信状態が悪くなるとブザーでお知らせ。低受信状態では自動操舵を解除します。

※ 速度固定時は走行停止。

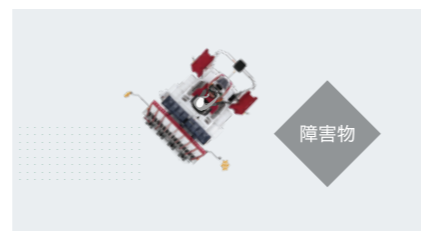

### ハンドル操作優先

緊急回避時など、ハンドルを手動で操作すれば自動操舵が解除されます。

※ 速度固定時は走行停止。

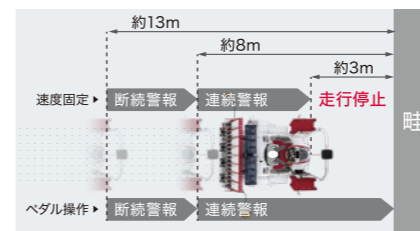

### あぜへの衝突防止

あぜが近づいてくるとブザーでお知らせ。さらに、速度固定時はあぜの手前で走行を停止します。

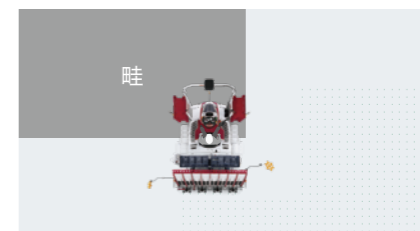

### ほ場外への逸脱防止

あぜに乗り上げるなど機体が傾くとブザーでお知らせし、自動操舵を解除します。

※ 速度固定時は走行停止。

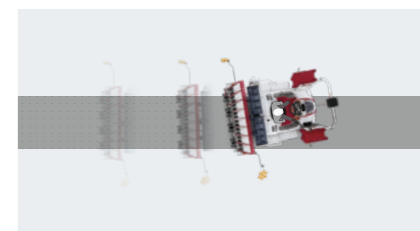

### 直進経路の逸脱防止

直進経路から逸脱し始めるとブザーでお知らせ。その後、自動操舵を解除します。

※ 速度固定時は走行停止。

業界唯一！※高効率&無段変速ミッションHMT

※田植機  
※2022年3月時点 当社調べ

作業速度

1.85m/s

※37・43株疎植時は1.50m/s



## 効率の良い作業と乗用車感覚の操作性

### 「粘り強いパワー」と「高い伝達能力」で湿田作業も余裕

田植機に搭載されるエンジンの出力は、約9割\*が走行部で消費されます。

HMTは伝達効率が高く馬力ロスも少ないので、足回りに負担の大きい湿田でも、

エンジン馬力に余裕を持って田植作業がおこなえます。 ※当社調べ

「メカ式」と「HST」の長所を融合

### HMT [Hydro-Mechanical Transmission]

2つのミッションの長所を兼ね備えて伝達効率のよさと操作のしやすさを両立

業界唯一※

※田植機  
※2022年3月時点  
当社調べ

**HMT**  
ハイドロメカニカル  
トランスミッション  
効率 約 **85%**

メカ式の伝達効率 × 油圧式の速度調節

メカ式  
トランスミッション  
効率 約 **90%**

HST  
油圧式無段変速  
トランスミッション  
効率 約 **70%**

15%UP!

長所1

伝達効率  
約 **85%**

長所2

ノークラッチ  
無段変速で  
乗用車感覚に  
操作できる

### 粘り強くパワフルなヤンマーディーゼルエンジン搭載



3TNM72

21.3PS

#### 無給油での連続作業面積

大容量 **37L** 燃料タンク搭載で

約 **4.5ha**※も連続作業ができます。

※ほ場条件によって連続作業面積は異なります。

4.5ha

YR-DAシリーズ

#### ディーゼルエンジンは経済的



ガソリン機  
使用量



ディーゼル機  
使用量

ガソリン機比  
燃料消費量 **25%減**  
燃料代 **30%減**

※燃料消費率 ディーゼル220g/PS・h、ガソリン300g/PS・hで計算。

### 速度調整も自由自在

ほ場入口の  
坂道も安心!



#### アクセル・ブレーキ連動

ペダルを離せば軽くブレーキがかかるので、ほ場の出入りも安心しておこなえます。

業界唯一※

※田植機  
※2022年3月時点  
当社調べ



#### ペダル変速 e-move

乗用車のようにペダルの操作のみで発進・停止・加減速ができ、作業中の変速もより素早くスムーズにおこなえます。



動画でチェック!



乗用車感覚で  
運転できる!

### シンプル操作でさらに便利



■ **速度設定ボリューム**  
最高速度を無段階で設定。ほ場の出入りやトラックへの積み下ろしもゆっくりできるので安心です。



■ **速度固定スイッチ**  
スイッチ一つでお好みの速度に固定できるので、変速ペダルから足を離して走行したい時に便利です。



■ **主変速レバー**  
後進:レバーを入れると自動で植付部が上昇します。  
苗つきエコ:エンジン回転が自動で下がり、施肥機のブロワも停止。燃料消費を抑えます。

## キレイな仕上がり

# 悪条件でもほ場の状況に 左右されないキレイな植付け



## 深さを一定に保ち、高精度な植付け

動画でチェック!



### ■ ヤンマーだけ\*の「感度アシスト」

※2022年3月時点

「レーキ」と「フロート」の2つのセンサーで、油圧感度と植付け深さを常に自動で調整。かき取り面積が小さくても、高精度な植付けを実現します。

#### フロート

柔らかい・硬いなど、ほ場の状態をフロート角度で検出

#### レーキ

ほ場の土壌表面の高さを検出。

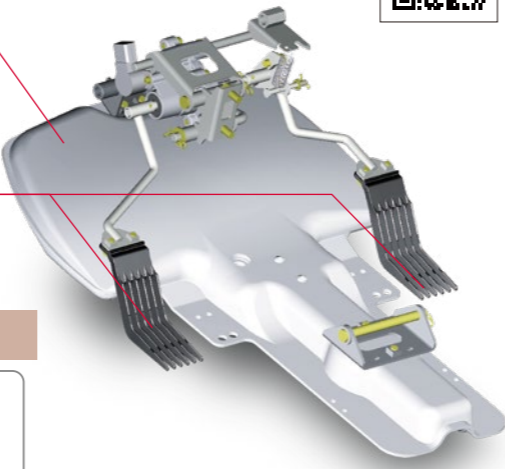

#### 硬いほ場するとき

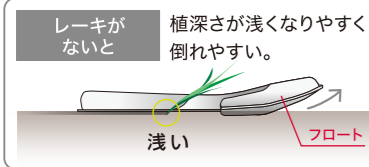

#### 軟らかいほ場するとき

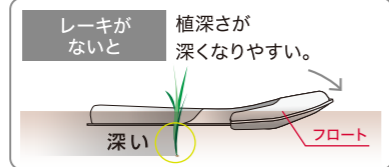

#### 水が多いときも

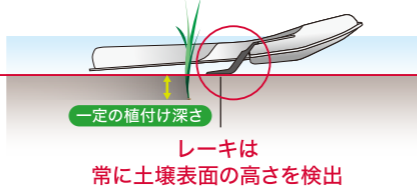

だから、同一ほ場内に、  
硬い場所や軟らかい場所があっても

- 植付け深さを一定に保つ
- 浮き苗なども防止

## 疎植～密植まで1株1株ていねいに

### ■ ジャストアーム

苗をやさしく運び、高速作業でも精度の高い植付けができます。



37～85株まで、  
幅広く選択。

### ■ 株数変速レバー

苗をやさしく運べる、側方ガイド。

新形状のロングガイドで植付け位置へ苗をしっかりと送れます。



## 植付けしながら旋回跡を整地、 手ならし不要でキレイな仕上がり



### ■ すこやかロータ

V字配置により隣接への泥水流を抑えます。ロータ高さは植付け深さと連動するので、都度の調整はいりません。



## 植付けを「安定化」する技術

### ■ 昇降電子制御

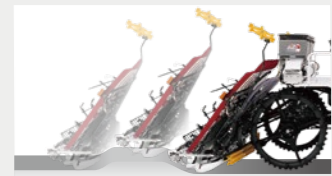

ほ場の凹凸に素早く追従。高速作業でも植深さを一定に保ちます。

### ■ ナイスティUFO

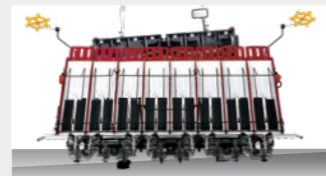

耕盤の凹凸を感知して、素早く植付部を水平制御します。

### ■ 植付部エアサスペンション



ほ場の凹凸による衝撃や振動を吸収し、スムーズな動きで植付けます。

### ■ 前輪独立サスペンション

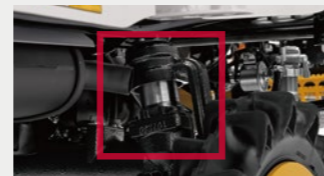

4輪が常に接地し、直進性を向上。揺れやショックを吸収し、凹凸ほ場においても車体・植付部ともに安定します。

### ■ ロングホイールベース

揺れが少なく安定した植付けがおこなえます。

YR5DA : 1050mm

YR6DA : 1050mm

YR7DA : 1050mm

YR8DA : 1200mm

### ■ 大径車輪

湿田でも余裕の走破性を発揮します。



ホイールベース

# 主要な操作は手元でコントロール



油圧切替ダイヤル

主変速レバー

速度固定スイッチ

速度設定  
ボリューム

## セレクトダイヤル

こんな操作を行うことができます/  
運転席に座ったまま、手元のダイヤル1つで  
簡単に多くの機能の調節が可能です。

- 苗量 **切 入**
- 苗量設定 8.0 枚/10a
- 苗取量 少 **多**
- 砂補正 **切 入**
- UFO 左下 **右下**
- 端寄 **停止 開始**
- すこやか R 早 **遅**
- すこやか U 早 **遅**
- 直進&ターン **切 連動**
- 連動 **早 遅**
- 感度 **切 入**
- バック **切 入**

※ 仕様や設定条件により異なります



条止めスイッチ

座って前を見たまま、ワンタッチで  
ユニットごとに植付けを停止。  
植付部を一度上昇させると条止め  
が解除される自動復帰機能も装備  
し、植えじまいも能率よく。



植付け昇降クロスレバー

植付部の上昇・下降とマーカの左右  
操作を、レバー1本で簡単に行うこと  
ができます。



モニターパネル

作業に必要な情報をわかりやすく、  
明るい日中でも見やすく表示します。

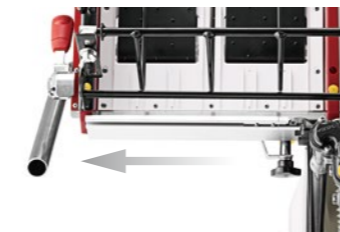

苗台ワンタッチ端寄せ

セレクトダイヤルとペダルだけで操作  
でき、作業初めや苗のせ台の折りた  
たみ(YR8DA)に便利です。

※ 右端では停止しません。

## 直感的に操作できる!



よく使う機能は  
押すだけ  
**マルチスイッチ**

動画でチェック!



こんな時に  
便利!

あぜ際を植える時/

### すこやかロータの入/切



ボタンを押せばすこやか  
ロータが作動し、旋回跡を  
きれいにし植付けでき  
ます。

作業途中の押したいタイミングで/

### 植深さ調整



植えはじめの深さ調整や  
作業途中に深さが気になっ  
た際にも、すぐに調整可能  
です。

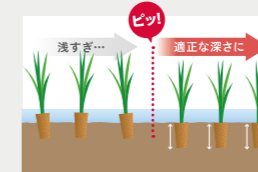

### すこやかロータ深さ調整

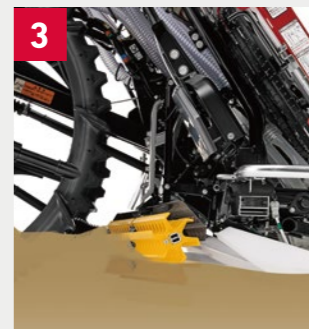

旋回跡の状況に応じて、深  
さを手元で簡単調整。  
気になったときにすぐ操作  
できるので、よりきれいな  
仕上がりに。

苗継ぎやバックの時/

### ワンショット



ボタンを押すだけで、苗台  
があらかじめ設定した位置  
に移動。  
レバーでの細かい操作は必  
要なく、ワンプッシュで完了  
します。

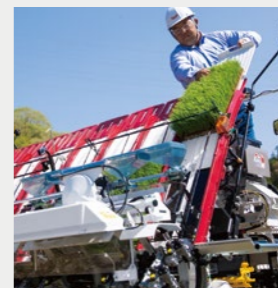

苗継ぎの際、作業しやすい  
ちょうどよい高さに。

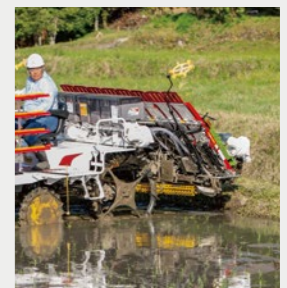

バックの際は、後方が確認し  
やすい高さに。

# 乗り降り・移動や保管時に便利な設計

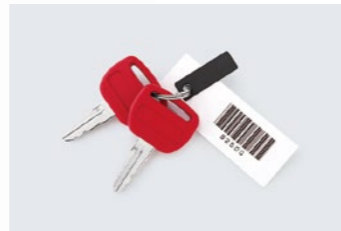
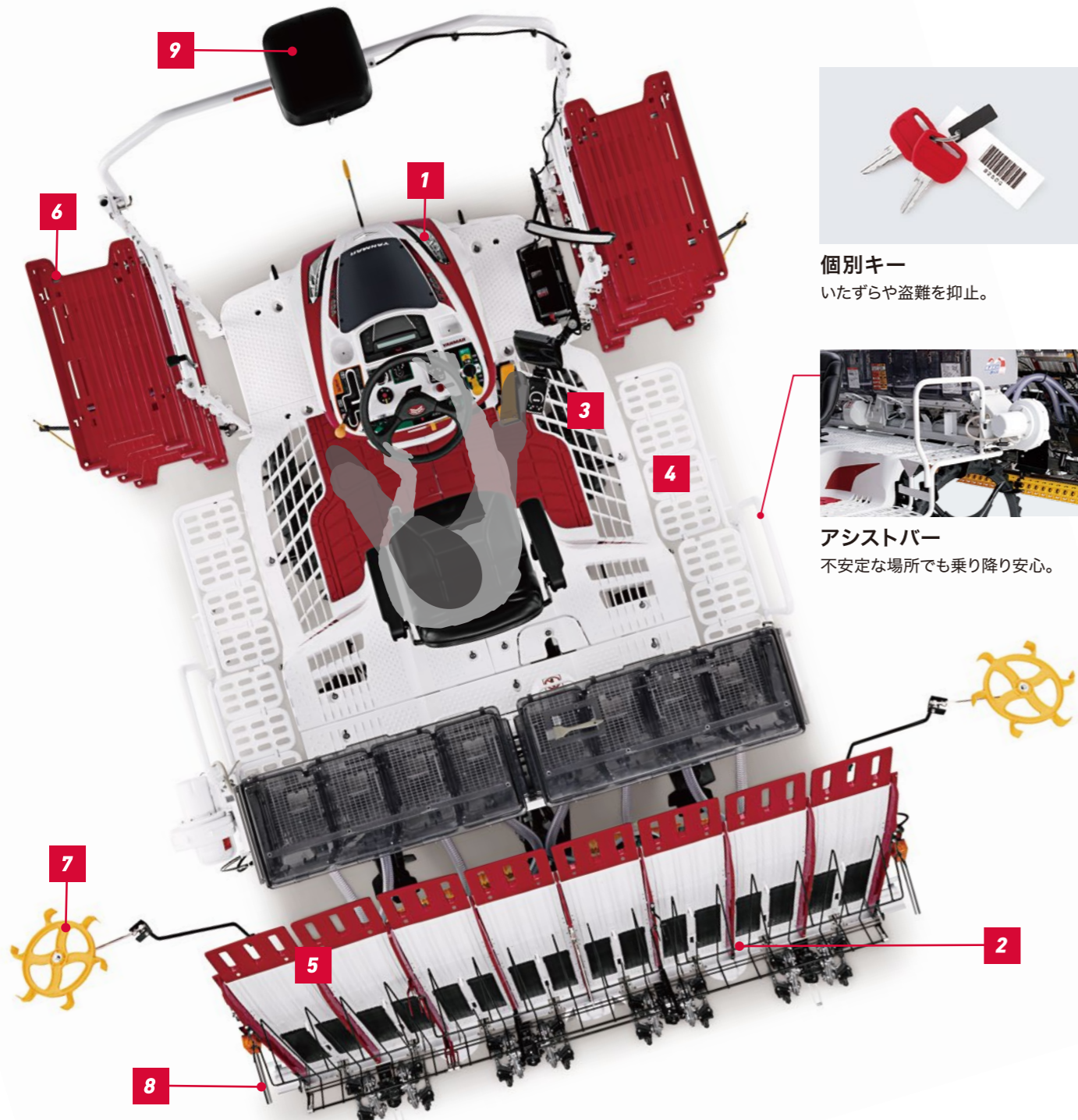

**個別キー**  
いたずらや盗難を抑止。



**アシストバー**  
不安定な場所でも乗り降り安心。



**3 スリット入りステップ**

運転席から前輪が見えるスリット入り。  
ほ場の様子を見ながら運転できるので、出入りも安心。

**4 ワイドステップ/ワイドデッキ**

広い足場で苗継ぎや肥料補充もラクラク。

## スムーズ&コンパクトに収納

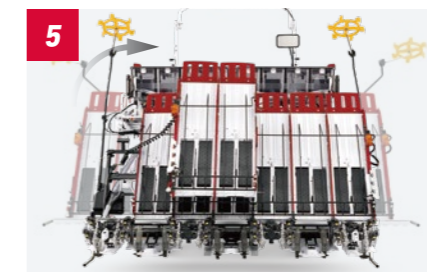
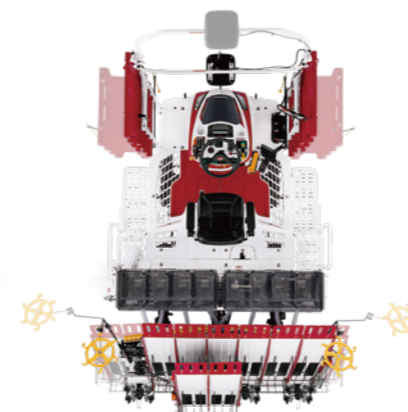

**5** 折りたたみ式苗のせ台  
2条分がたためて、移動や収納が容易。



**6** 折りたたみ式予備苗のせ台  
格納時など必要に応じて上方に折りたためます。



**1** 3連LEDヘッドライト[2灯]  
広範囲を明るく照らします。



**2** 苗マット押さえオープン  
上下から解除できるので、苗を取り出しやすい。



**7** 風車マーカ収納  
ワンタッチで収納でき、取り外しも簡単。

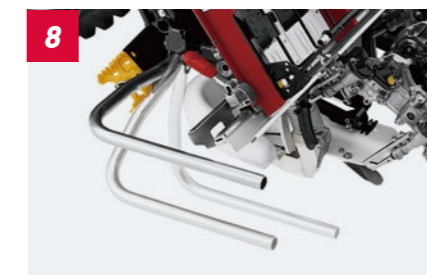

**8** スタンド兼用ガード  
作業時は機械を守り、折りたたむとスタンドに。



**9** アンテナユニット  
下側に回転させることができるので運搬や納屋への収納時も邪魔にならない。

# YR-DAシリーズなら 田植えがこんなにラクに!

## 01 苗の準備が 省カ・低コスト化

- ▶ 密苗
- ▶ 苗量アシスト

▶ P04・06



## 02 苗台への 積み込みがラク

- ▶ 苗台ワンタッチ  
端寄せ
- ▶ ワイドデッキ

▶ P14・16



## 03 ほ場に入る時も ペダル操作だけで安心

- ▶ ペダル変速
- ▶ 速度設定  
ボリューム

▶ P10



## 旋回時

## 04 旋回時の操作は ハンドルを切るだけ

- ▶ すこやかターン
- ▶ 直進アシスト&  
すこやかターン連動

▶ P09



## 植付け時

## 05 自動で連動 植付け時は手放しで まっすぐに

- ▶ 直進アシスト

▶ P08



## 06 あぜ際は手馴らし 不要でキレイな仕上がり

- ▶ すこやかロータ

▶ P13



## 09 スピード調整時は ペダル操作のみ

- ▶ ペダル変速
- ▶ 速度固定  
ボタン

▶ P10



## 10 植付けは設定どおりの 苗箱数でピッタリ完了

- ▶ 苗量  
アシスト

▶ P06



## 3反 無補給

## 12 苗・肥料補給の必要なし 省カ・低コスト

- ▶ 密苗
- ▶ 大容量  
施肥ホッパー

▶ P04・06



## 11 スリップ時も施肥量を 自動補正して無駄がない

- ▶ 施肥量  
アシスト

▶ P07



## 08 ほ場条件に左右されず 植付け深さが一定

- ▶ 感度アシスト

▶ P12



硬い

植付け  
深さが一定

軟らかい

## 後進・ 苗積み込み時

## 07 ワンプッシュで 苗台が最適な高さに

- ▶ ワンショット  
ボタン

▶ P15



# 側条施肥機

## 施肥作業をもっと高精度に!

従来よりホッパー容量がアップしさらに使いやすく。肥料の出し入れも楽におこなえます。



### 大容量ホッパー

開口部が大きいので肥料が入れやすく、一度の補給で長時間連続作業ができます。

YR5DA 93L  
YR6DA 112L  
YR7DA 131L  
YR8DA 150L



### 高速排出ホッパー

ホッパーが左右に開き、残った肥料の排出が素早く簡単にできます。

動画でチェック



おすすめ!

## デジタル設定でかんたん精密施肥 スマート施肥仕様 [V仕様]

## シーズンを通してより”精密”な施肥をおこなえます

タッチパネルで簡単に調量。設定値をデジタル表示で可視化。ほ場や肥料の種類で施肥量が変わる場合も、その都度、調量をする必要がありません。

例えばこんなときに便利!

複数の肥料を使い分ける際、シーズンの始めに各肥料を調量し設定値を管理しておくことで作業中、肥料を変えたときに調量する手間を省けます。

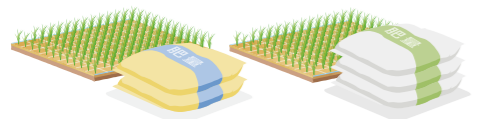

※それぞれ一年購入・同一肥料で開封直後の場合

動画でチェック



タッチパネルでカンタン操作!



## さらに「可変施肥」で収量・品質の安定化を実現

動画でチェック



データに基づいた的確な量を施肥することで、生育の均一化を図ります。

### ほ場には地点ごとに地力のバラツキがあります

状況に合わせて適切な量の肥料を散布することが収量や品質の安定化につながります。

可変施肥なら各地点の地力に応じた施肥で、安定した生育が望めます。

#### 一定施肥の場合

同量の肥料を散布すると、収量や品質が不安定になる原因に。

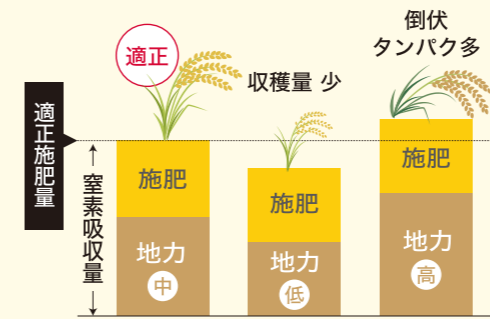

#### 可変施肥の場合

ほ場ごとの地力に応じた肥料投入量で、生育を均一化。

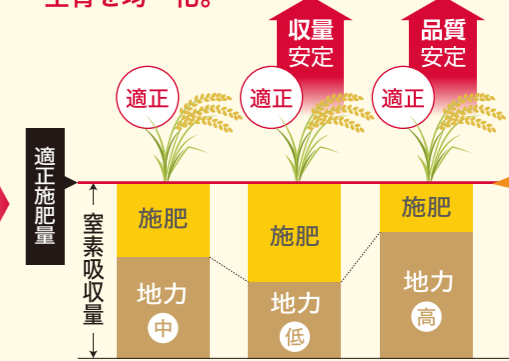

施肥量を適切にコントロール

[参考] 面積当たりの初数は収量を決める要因の一つです。この初数と出穂期の窒素吸収量との間には正の相関関係が成り立つとされています。

## 可変施肥なら「収量・品質の安定」につながります!

## 可変施肥は「施肥マップ」を使用しておこないます。

自宅のPCからカンタン作成!

### 「施肥マップ」を作成し均一な生育へ

#### 過去の経験やカンから自分で施肥マップを作成

過去の収量のバラツキなどの情報をもとに施肥マップを作成。施肥量は、ほ場毎だけでなく、ほ場内のエリア毎にも設定が可能です。

[施肥マップ]

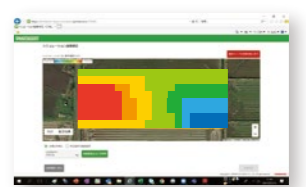

去年は、このほ場の中でも、倒伏していたり収穫のバラツキがあったから、肥料の量を調整しないとなあ。

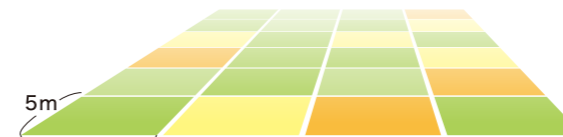

POINT 5m四方単位で施肥量を算出。より精度の高い施肥で収量と品質の安定化へ。  
※1m四方単位での算出も可能です。

SA SMARTASSIST



さらに「可変施肥」で収量・品質の安定化を実現

# データを活用し、地力のバラツキに応じた施肥設計へ。

ほ場の生育状況が見える化、データに基づく施肥設計を行い、肥料投入量を自動でコントロールします。  
機能面だけでなく、操作のしやすさも作業員目線で考えました。



まずは **今年の幼穂形成期に** リモートセンシングであなたのほ場の分析を!

リモートセンシングのお申し込み・ご相談はお近くのヤンマー取り扱い店へ

詳しくはホームページへ

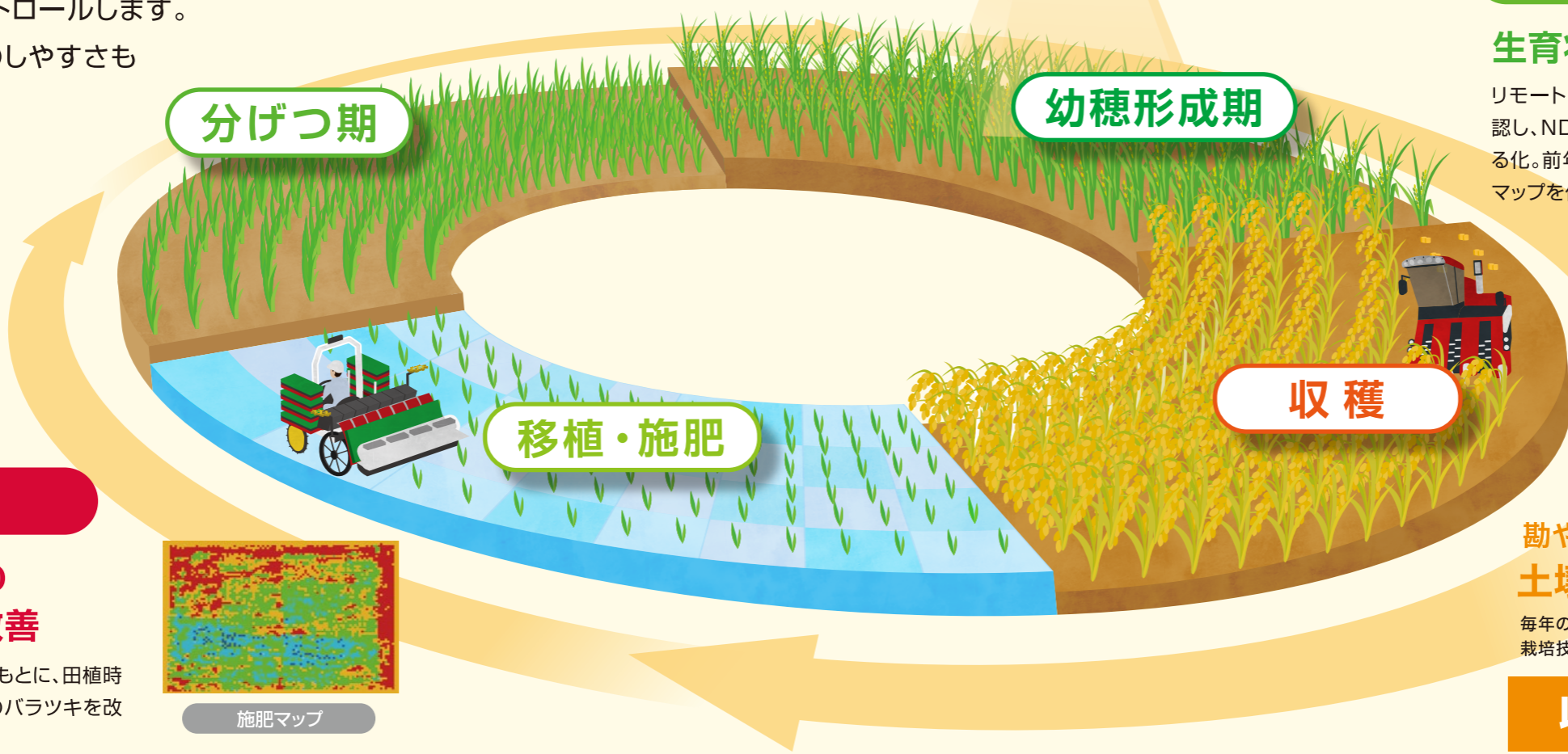

## リモートセンシング

### 生育状況の見える化

リモートセンシングで生育状況を確認し、NDVI(生育)マップとして見える化。前年のデータを活用して、施肥マップを作成します。

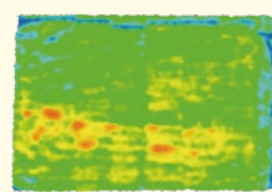

NDVI(生育)マップ



勘や経験だけに頼らないほ場のデータで**土壌分析や、情報共有が可能に!**

毎年のデータを蓄積していくことで、さらなる安定した収量と品質へ。栽培技術の伝承をスムーズにし、農業経営の安定化にもつながります。

## 収量・品質の安定化へ!

## 可変施肥

### 可変施肥でほ場内の地力のバラツキの改善

前年のリモートセンシングデータをもとに、田植時に可変施肥を実施、ほ場内の地力のバラツキを改善します。

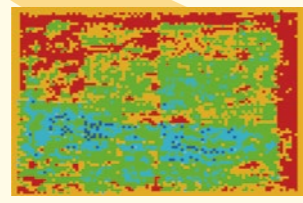

施肥マップ

### 1 施肥マップの作成

#### 生育のバラツキのない施肥設計

リモートセンシングのデータに基づいた正確なマップ作成や、経験に基づいた手動での作成も可能です。

リモートセンシングで作成 手動でマップ作成

[NDVI(生育)マップ] [施肥マップ]

生育の不調な箇所 生育の順調な箇所

### 2 施肥マップの転送

#### USB転送だから早い!

USB経由の転送だから、周囲の環境に左右されことなくほ場100枚分の施肥マップも待ち時間なく転送が可能です。例えば、納屋の中でマップを読み込ませておくこともできます。

### 3 施肥の設定

#### タッチパネルで簡単に設定操作

タッチパネルで感覚的に操作ができ、デジタル表示だからいつでも精密な施肥ができます。

### 4 可変施肥

#### 田植機による施肥

取り込んだデータをもとに、田植機による施肥をします。

施肥マップに基づいて可変施肥を実施

	30kg/10a	
20kg/10a		50kg/10a
	25kg/10a	

生育が良好な箇所には施肥量を少なく 生育が劣っている箇所には施肥量を多く

# 精度を高める機能

施肥量のムラを自動でコントロール、施肥マップ通りの施肥で

収量の安定化 品質の安定化

こんな時は  
どう対応しているの？

5m四方単位が切り替わる瞬間はどうなっているの？

## 先読み処理 で解決!!

- ① 繰出されてから土中に到達するまでのタイムラグを計算
- ② 車速・方向を考慮して施肥量が切り替わる少し前から繰出量を変化



施肥量の切り替わるタイミングを  
“先読み”して繰出量を調整

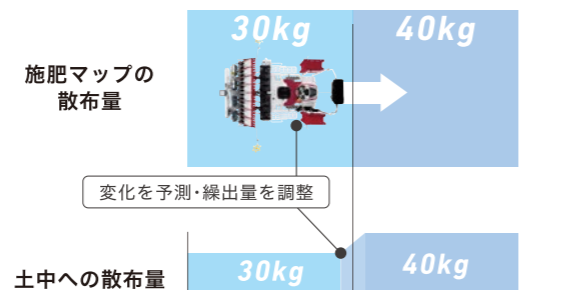

こんな時は  
どう対応しているの？

5m四方単位をまたいで作業するときの施肥量はどうなっているの？

## 平均化処理 で解決!!

- ① 異なる散布量の5m四方単位をまたいで作業する場合、8条分の平均値を自動で算出
- ② 算出した量に自動で調整

最適な量を、  
自動で算出して施肥します

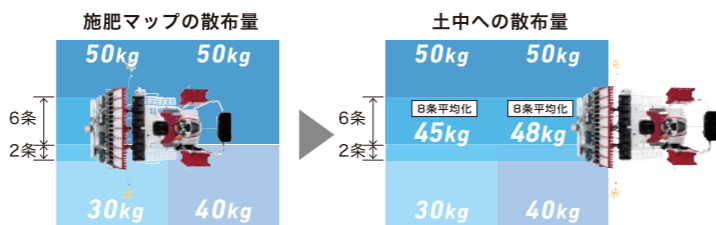

## 側条施肥機(ダイヤル式) [F仕様]



- 電動駆動  
少量から多量まで能率よく正確に施肥でき、高速でも施肥量が安定します。
- 簡単調量  
スイッチを入れ繰り出し量をはかるだけで、調量が手早く行えます。
- 施肥量調節  
全株数10~90kg(10aあたり)の調節がダイヤルで簡単にできます。
- 施肥全条クラッチ  
施肥をしない時は、駆動とブロフをワンタッチで停止できます。

## ペースト施肥機 [L仕様・L2仕様] 作物への養分吸収が早く、初期育成に効果を発揮します。



- 大容量タンク  
長時間連続作業ができます。  
100L [L仕様]  
150L [L2仕様]
- 施肥深さ一定ノズル  
後ダレが少なく施肥ムラを防ぎます。
- 条止めレバー  
植えじまいなどに便利です。
- ドレンコック  
手を汚さずに高速排出できます。
- ワンタッチカプラ  
点検・整備が簡単にできます。

# 薬剤散布機 田植えとの同時散布で省力化。

雑草  
防除

適期を逃さず  
田植え後の散布作業が不要。



※写真はYR8DAにPS8D,Aを装着。

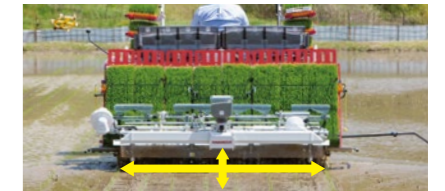

散布位置が低く、全条をカバーする幅で散布するので風に影響しにくく安定した散布がおこなえます。

ホッパー位置が低いので、薬剤の補給がラクにできます。また、ホッパーが工具なしで着脱できるので、残った薬剤の排出が簡単です。

## 除草剤散布機(粒剤) PSseries

5条用 PS5D,A	6条用 PS6D,A PS6D,3A	7条用 PS7D,A	8条用 PS8D,A PS8D,3A
---------------	--------------------------	---------------	--------------------------

安定した散布量で、  
高精度に散布できる

左右のロールを1つの繰出部に集約したツイン横溝ロール方式を採用。均一で安定した散布ができます。済性にも優れています。



ツイン横溝ロール

風の影響を受けにくく、  
均一に散布できる

ツイン横溝ロール方式の2つの繰出口から落下した薬剤は、モータ駆動の高速スピナーとワイドな散布カバーにより、適切な範囲に均一に散布されます。

1kg剤・3kg剤に対応、  
散布量調節はワンタッチ

1kg/10a薬剤にも、3kg/10a薬剤にも対応。散布量の調節は、ワンタッチ調量ダイヤルの操作だけでOKです。



ワンタッチ調量ダイヤル

散布幅調節もカンタン

条止めクラッチに連動し、散布幅を半分にできます。重複散布がなくなり、薬剤のロスを少なくできます。

## 除草剤散布機(フロアブル剤) PLR20

1. 薬剤2Lボトルをそのまま装着でき、取扱いがラクです。
2. 1連チューブポンプで高精度な散布ができます。
3. 速度連動散布機構で安定した散布が行えます。
4. 散布量調節がワンタッチでカンタンにできます。

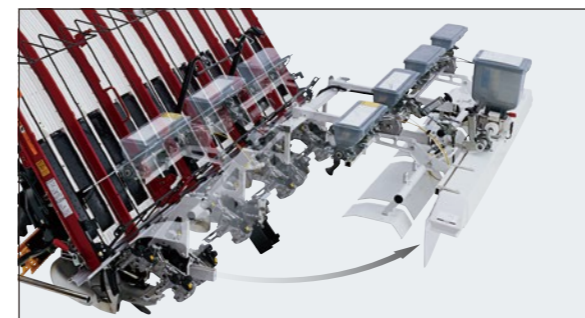

残り苗の取り出しやメンテナンスが簡単。

■ オープンフレーム構造 [箱施用剤散布機・除草剤散布機]  
散布機を取付けたフレームが開き、作業スペースを確保。フレームには箱施用剤散布機と除草剤散布機の両方を取付けられます。

病虫害  
防除

田植えと同時に散布  
省力化と経済性アップに大きく貢献。

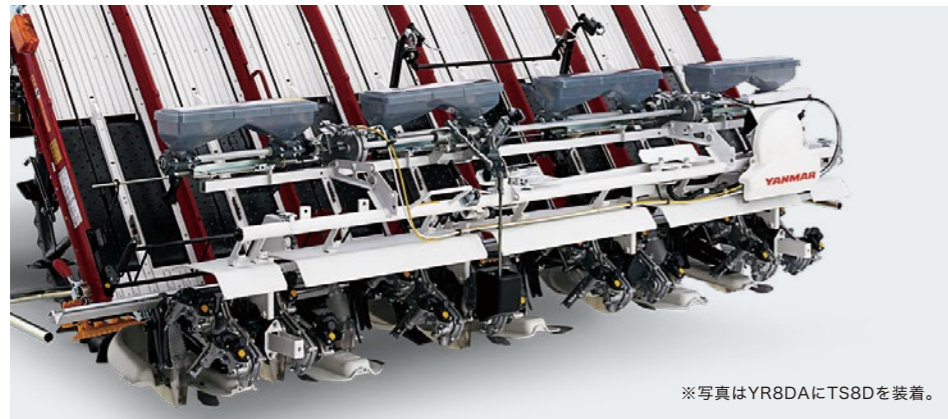

※写真はYR8DAにTS8Dを装着。

5条用 TS5D	6条用 TS6D TS6D,33
7条用 TS7D	8条用 TS8D TS8D,33

病虫害  
防除

箱施用剤散布機TSシリーズに装着  
**密苗**にベストマッチした新しい散布技術！



※装着にはTSシリーズが必要です。

5条用 CP5	6条用 CP6 CP6,3
7条用 CP7	8条用 CP8 CP8,3



側条施薬機  
動画は  
コチラから

## 箱施用剤散布機 TSseries

薬剤補給も、残剤排出もラク

ホッパー位置が低いので、薬剤の補給がラクにできます。また、ユニットごとのホッパーが工具なしで着脱できるので、残った薬剤の排出が簡単です。



カセット式ホッパー

安定した高精度散布ができる

横溝ロールの採用で、より均一な散布が実現。常時繰り出しによって高精度の散布ができます。



均一な  
散布

散布口が低く、風雨に強い

苗に近い位置から散布するため、風などの影響を受けにくく、薬剤のこぼれや飛散が少ない効率散布で、経済性にも優れています。



135mm

あぜ際もスムーズに作業できる

枕地での条止めは、田植機の条止めクラッチとの連動式。あぜ際でも安心して作業できます。

操作はカンタン、  
適応薬剤範囲もワイド

散布量の調節は、メモリを見ながらダイヤルをまわすだけのカンタン操作。薬剤の登録に合わせた散布が行えます。



散布量調節ダイヤル

手作業よりキレイに散布

縦送りが5~12mm(慣行苗仕様は8~17mm)と散布ピッチが短いので、苗マット全体に、より均一に散布できます。さらに、条ごとで確実に散布。均一な散布で薬効が安定し、薬剤コストも低減、残留農薬対策にも効果的です。

後方散布で安心作業

田植機後部の苗マット内に薬剤を散布するため、運転席への薬剤飛散の影響が少なく、安心して作業ができます。

## 側条施薬機 CPseries 箱施用剤散布機アタッチメント

### 側条施薬

田植えと同時に殺虫殺菌剤を施薬。密苗でも十分な施薬量が確保できます。プロアによる強制搬送で吐出口の詰りを防止。



肥料 薬剤

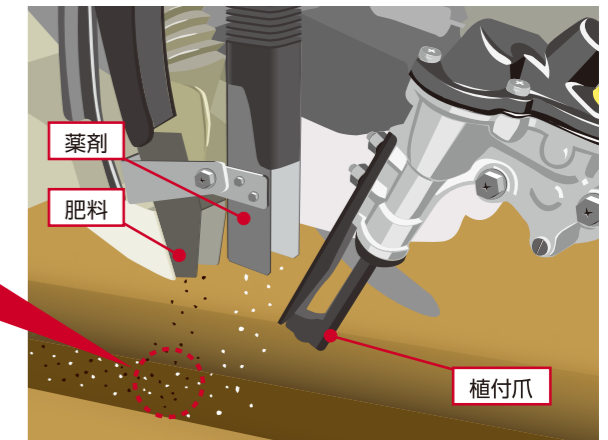

植付爪

※この写真は覆土をしていません。

## 箱施用剤散布 TSシリーズと 除草剤散布 PSシリーズが同時装着で省力化・能率アップ



※写真はYR8DAにTS8D(H)、PS8D(H)を装着。



田植機

+



箱施用剤  
散布機  
[TSシリーズ]

+



除草剤  
散布機  
[PSシリーズ]

※セット仕様での販売は「YR6DA・YR8DA」のみ、その他の型式はオプションとなります。

## 側条施薬技術の特長

より効果を発揮！

箱施用剤を田植えと同時に側条に施薬。苗からの施薬距離が均一で安定した薬効力が期待できます。また、散布ムラ・こぼれも防ぎます。

安心の作業！

育苗ハウスで箱施用剤を散布する必要がないため、育苗ハウスの後作への農薬残留の心配がありません。

適用拡大の薬剤が  
増加中！

1kg/10aの登録となり、密苗栽培から疎植栽培、稚苗慣行栽培にも対応可能となりました。

環境にも  
やさしい！

側条の溝へ埋め込むため、田面への流亡が減少し、環境負荷の少ない散布技術です。

※実際の販売モデルとは形状が異なる場合があります。

# ヤンマーが提案する省力・低コスト栽培。

## 【密苗】

詳細は **P.04** ▶

育苗箱当たりの乾粕播種量が通常100~150gのところ、250~300gと高密度に播種することで、育苗数を低減し、省力・低コストを実現。さらに、高密度に播種した育苗箱を、ヤンマー独自の新技术で慣行法と同じように3~4本ずつ精密にかき取り、これまでの田植えと同様に正確に移植します。



## 【疎植栽培】

[標準装備]

株の間隔を広くし、1坪あたりの株数を少なくする「疎植栽培」。使用する育苗箱数が減り、さまざまなメリットが得られます。

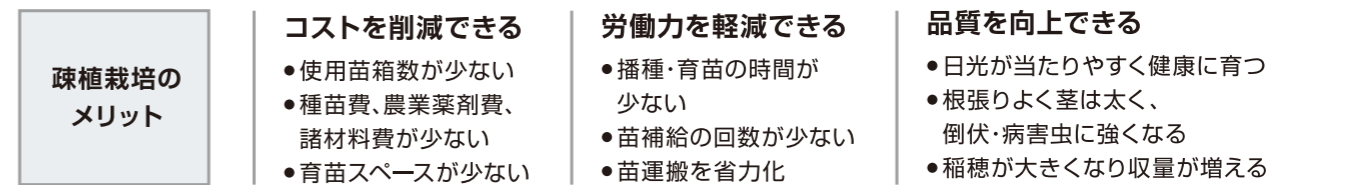
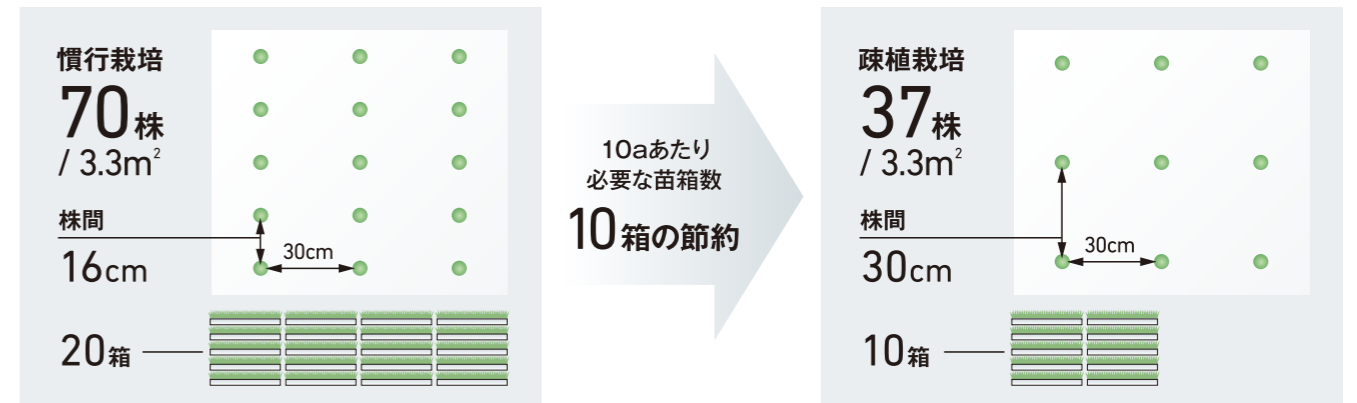

## 【湛水直播】

[多目的作業機]

育苗の必要がなく経費や労働時間の低減、重い育苗箱運搬などの作業の省力化が図れます。また、春作業の労働ピークを分散させ、機械や施設の稼働率を向上できます。

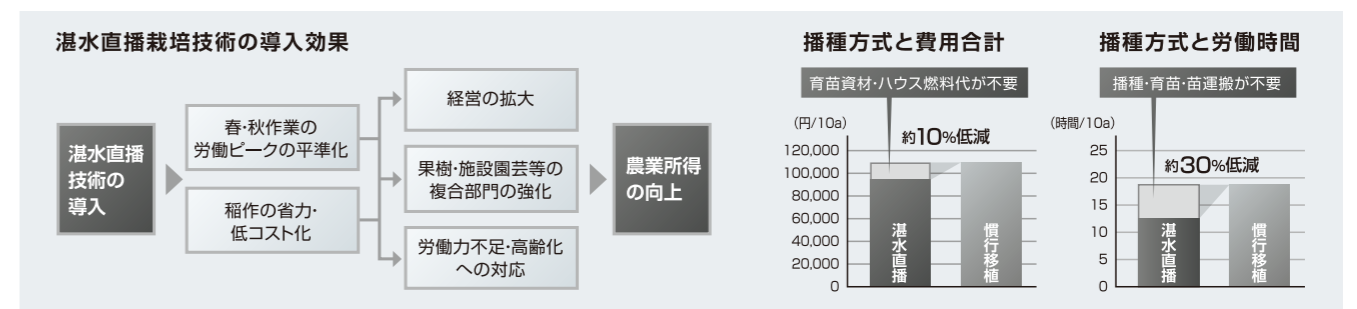

出所:農林水産省生産局「水稲直播栽培の現状について(平成20年3月)」

経営規模の拡大に貢献。

### ●鉄コーティング・カルパーコーティング

鉄コーティング種子の他、フロート下の部品の組替えにより、カルパーコーティング種子も播種できます。

※ カルパーキットはオプションです。



鉄コーティング種子



カルパーコーティング種子

## 密苗を導入されたお客様の声をご紹介します

株式会社ノウリエ 代表取締役 合田 正人 様  
地域:北海道 密苗導入面積:5ha  
密苗を導入することで、作業の省力化・省人化に成功!  
ポット田植機を使用し、10人で約半月かかって植付けしていたが、密苗では4日間も早く植付けでき、それも3~4人の少ない人数で作業することができました。また、小さな苗が低温、強風に負けず、しっかり生育して感動しました!

農業生産法人 ライスジャパン株式会社 寺前 彰彦 様  
地域:和歌山県 密苗導入面積:14.8ha  
育苗箱数が3分の1減り、1日の植付け面積が慣行栽培の倍!  
毎日往復1時間以上をかけて何回もトラックをピストンで運転していたのが、密苗に切り替えてからは、育苗箱の数は同じでも、1回で運ぶ苗の量が増えるのでトラックの往復回数が減り、運搬する社員もラクになりました。

農業生産法人 有限会社鍋割川ユニオン 及川 光孝 様  
地域:岩手県 密苗導入面積:20ha  
労力軽減とコスト低減を求め、密苗オート田植機を導入  
慣行栽培では、育苗を20枚/10a使っていたところが、密苗になると12~13枚/10aに。苗を運ぶ回数も、育苗の枚数も少なくなるのが一番のメリットです。

有限会社コスモ21 藤原 康正 様  
地域:島根県 密苗導入面積:70ha  
育苗箱数が10,000枚から5,000枚の半分に!  
密苗は規模拡大に必須の技術です!  
密苗を導入したおかげで、年々増える水田の受託面積も無理なく引き受けることができ、作付面積60haから4年後、70haまでスタッフの人数を変えずに、面積を増やすことができました。

個人専業農家 黒内 智治 様  
地域:栃木県 密苗導入面積:食用米13ha、WCS 4ha  
直進アシスト田植機導入をきっかけに密苗を開始  
密苗は、栽培面積が小さい所ではどうかという方もいるかもしれませんが、小さいところはその分、少ない人数で栽培をやらなくちゃいけないので、作業をする人が楽できるように考えると密苗は魅力的です。

農事組合法人 稲葉 郁也 様・健一郎 様  
地域:大分県 密苗導入面積:15ha  
補助作業がラクになり1日の疲れが変わった!  
自分も楽になりましたが、補助してくれている妻の苗運びがかなり楽になったと喜んでます。苗継ぎが減った分、別の作業ができるようになり、休憩もできるから1日の疲れがすいぶん変わりましたよ。

# 多目的作業機 1台の田植機で4つの作業ができる。

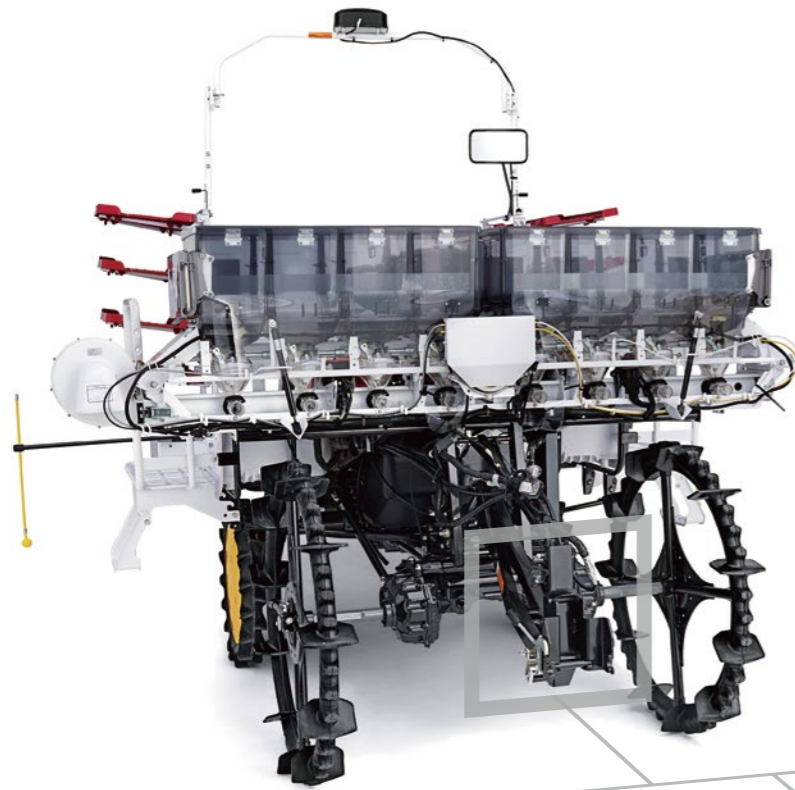

## 多目的作業機

**[ YR6DA / YR8DA ]**

YR5DA / YR7DA および  
ペースト施肥仕様 / 33cm条間仕様には  
多目的作業機を装着できません。

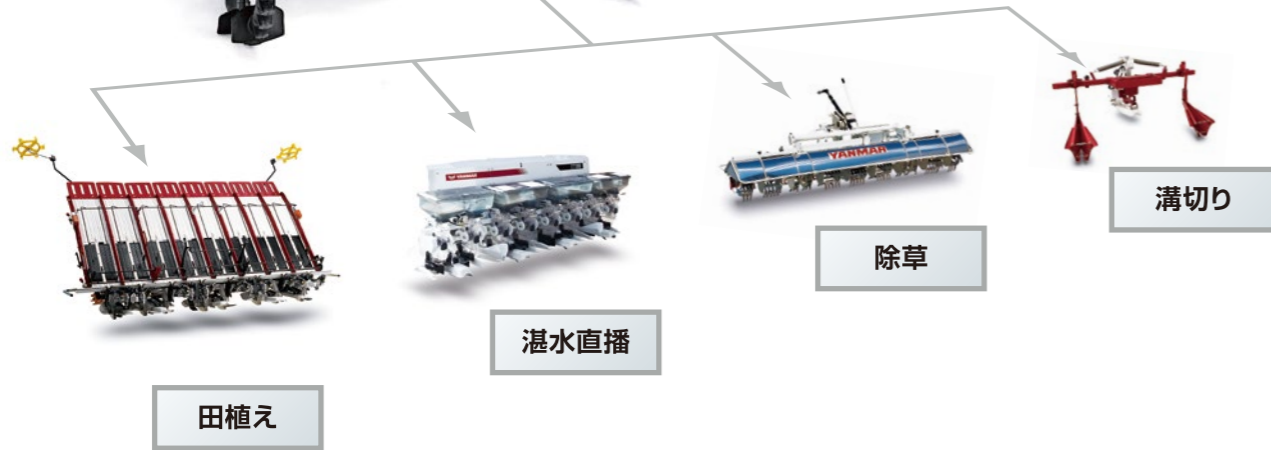

多目的キットにより、  
作業機の付け替えが  
工具なしで簡単に。

多目的キット [ オプション ]

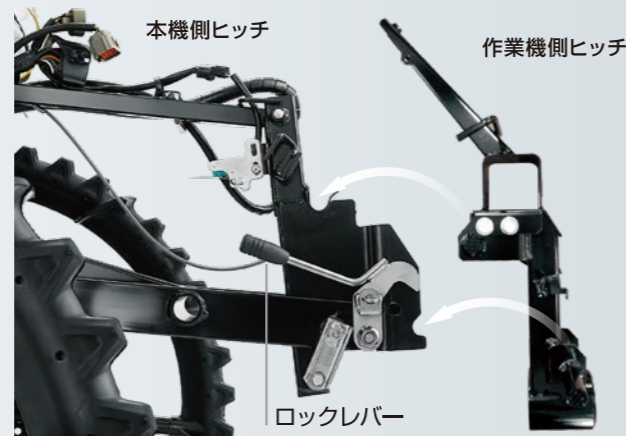
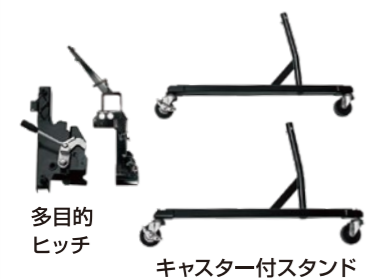

- 1 本機側ヒッチのフックと作業機をドッキング
- 2 ロックレバーで確実に固定
- 3 ホース・ハーネス・伝動軸を接続

省力化、コストダウンを可能に。

### ■ 湛水直播

- 1 春時期の労働ピークを分散させ規模拡大が可能
- 2 育苗が不要で春作業の省力化・経費の低減が図れる
- 3 作業分散が図れ、機械や施設を効率的に利用できる

### 高精度な点播性能

籾の操出位置と田面の距離が20cmと近く、高速播種でも籾がバラバラになりません。

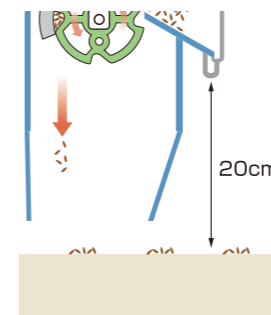
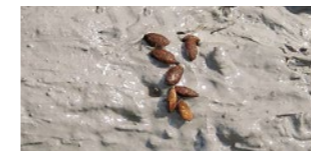

### 全条同時に播種量調節

ハンドルレバー1本で、全条同時に播種量を調節できます。



### 安定した籾数を播種

操出部の回転ロール溝に籾が入りやすく、高速でも安定した籾数を播種できます。

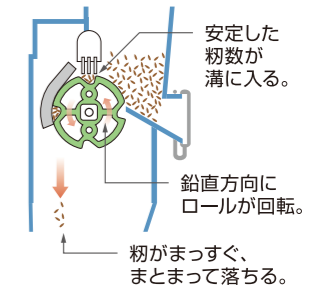
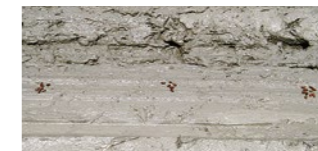

### 播種同時溝切り器(標準装備)

播種と同時に溝切りができ労力を削減。落水管理もラクになり、出芽・苗立ちが安定します。



付加価値の高い米づくりに。

### ■ 除草

- 1 無農薬米・減農薬米を低コストで生産
- 2 機械に乗ったままで高効率な除草ができる
- 3 アイガモ農法などに比べ管理コストを低減



詳細は  
➤ P.32

ほ場の排水管理をしやすく。

### ■ 溝切り

- 1 水管理や土中のガス抜きを容易にし根張り・収量をアップ
- 2 軟弱地を乾きやすくし刈取りをスムーズに



詳細は  
➤ P.33

高付加  
価値米の  
生産



## 除草

機械に乗ったままで水田除草がラクにできます。  
株間・条間の除草と同時に、ロータがほ場を  
かくはんしてガス抜きを行い、苗の育成を促進。  
減・無農薬栽培や有機栽培に最適で、付加価値の高い米づくりが行えます。

- ※除草には直進アシスト機能を使用しないで下さい。
- 写真はYR6DA(施肥機付)+SJR6G。
- SJR6G(6条)は20kg、SJR8(8条)は60kgのトラクター用ウエイト(別売り)が必要です。
- ほ場条件により、後輪を別売りの水田除草用車輪(LJ905R,SRNHN)に交換できます。

条間と株間の除草が  
同時にできる

### ツース&ロータ方式

株間はツースを左右に揺動させ、条間は駆動式ロータの回転で、苗にやさしく雑草を確実に除去します。

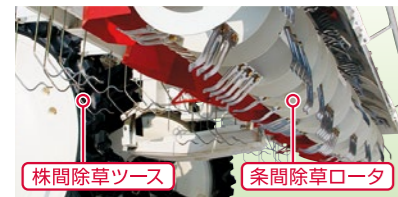

株間除草ツース 条間除草ロータ

生育状態に合わせて  
除草深さが決められる

### 作用深さワンタッチ調節

苗や雑草の状態を見ながら、レバー1本でフロートの高さを調節することで、除草作用の深さがカンタンに調節できます。



コンパクトに  
できて、移動・  
格納時に便利

### 両端2条着脱式 SJRG8

8条のSJRG8は簡単に両端の2条分が着脱できるため、運搬移動・格納時などの取扱いに便利です。

収量アップ



## 溝切り

透水性・排水性を高める溝切りは、  
稲の生育に合わせた灌水・排水管理ができ、稔実・登熟を良好にします。  
土中のガス抜き&酸素補給効果もあり、  
根張りを促進し中干し効果を高めて安定収量が期待できます。

- ※溝切り作業には直進アシスト機能を使用しないで下さい。
- 写真はYR6DA(施肥機付)+SMRG。
- 6条は80kg、8条は120kgのトラクター用ウエイト(別売り)が必要です。

スムーズで  
安定した溝切り  
性能を発揮

### 溝切板

車輪の通った跡に溝切りするため、けん引抵抗が小さく、安定した溝切り作業が行えます。

軟弱地ほ場溝切りの  
深さを一定に保つ

### センサフロート&油圧制御

センサフロートによる油圧制御により、軟らかいほ場への適応性に優れ、溝切り深さを一定に保ちます。

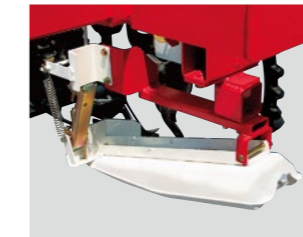

蛇行作業の溝切りも  
確実にできる

### 溝切り器首振り機構

溝切り器が機体に追従して自動的に動くため、変形ほ場でも、直線溝も曲線溝も確実に仕上がります。

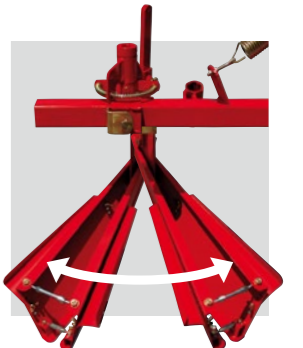

### ■ヤンマー多目的作業機 オプション一覧

商品名	型式・部品コード	6条						備考
		ST6G, (F/AF)	ST8G, (F/AF)	ST8G, FE	SJR6G	SJR8	SMRG	
多目的キット	KIT-SHS,YRA	●	●	●	●	●	●	作業機の交換時に必要です。
除草剤散布機	PS6DH,A(6条) PS8DH,A(8条)	● ※1	● ※2	● ※2				播種と同時に除草剤を散布できます。 ※1 KIT-SPS,6が必要です。 ※2 KIT-SPS,8が必要です。 ※3 KIT-SJS1が必要です。
	JS-1R(6条) JS-1RW(8条)	● ※3	● ※3	● ※3				
湛水直播部用 すこやかロータ	ROTORKIT6,RG(6条) ROTORKIT8,RG(8条)	● (6条)	● (8条)					枕地の旋回跡をならします。 E仕様(自動覆土装置付)には装着不可。
水田除草用車輪	LJ905R,SRNHN				●	●		除草作業時の泥の持ち上げを抑えます。
トラクター用ウエイト20kg	1TS100-01001				●	●	●	除草部および溝切部を装着時に、前後バランスを確保するために装着します。
トラクター用ウエイト30kg	1TS100-02001				●	●	●	
カルバーキット	KIT-CAL,6(6条) KIT-CAL,8(8条)	● (6条)	● (8条)	※4				カルバーコーティング播種可能。 ※4 ST8G,FEは標準装備です。

### ■ヤンマー多目的作業機 販売型式一覧

本機仕様	6条		備考
	多目的キット	作業機型式・仕様	
植付部セット			
YR6DA (T)(D)	KIT-SHS, YRA	湛水直播部 ST6G	施肥機無
		除草部 SJRG6	ウエイト20kg(別売)必要
YR6DA F(T)(D) 施肥機付	標準	溝切部 SMRG	ウエイト80kg(別売)必要
		湛水直播部 ST6G,AF	施肥機付
YR6DA STGF(D) 施肥機付	標準	除草部 SJRG6	ウエイト20kg(別売)必要
		溝切部 SMRG	ウエイト80kg(別売)必要

- 植付部セット仕様で作業部を使用する場合には、作業部の他に多目的キットを購入する必要があります。
- 本機単体での販売はいたしておりません。植付部または湛水直播部とのセットでお買い求めください。
- 除草部・溝切部の本機セット販売はいたしておりません。
- 33cm条間仕様およびベスト仕様には多目的作業機を装着できません。
- フロントマーカ仕様は、別途ハーネスKIT(7S6985-90200)の購入が必要です。
- 湛水直播部のE仕様は自動覆土装置付となります。(E仕様の施肥機無し仕様の販売はしておりません)

本機仕様	8条			備考
	多目的キット	作業機型式・仕様		
植付部セット				
YR8DA (T)(D)	KIT-SHS, YRA	湛水直播部 ST8G	施肥機無	
		除草部 SJRG8	ウエイト60kg(別売)必要	
YR8DA F(T)(D) 施肥機付	標準	溝切部 SMRG	ウエイト120kg(別売)必要	
		湛水直播部 ST8G,AF	施肥機付	
YR8DA STG(D)	標準	湛水直播部 ST8G,FE	施肥機付・覆土板自動制御付	
		除草部 SJRG8	ウエイト60kg(別売)必要	
YR8DA STGF(D) 施肥機付	標準	溝切部 SMRG	ウエイト120kg(別売)必要	
		植付部 SU8DA,(T)	すこやかロータ付・施肥機無	
YR8DA STGF(D) 施肥機付	標準	除草部 SJRG8	ウエイト60kg(別売)必要	
		溝切部 SMRG	ウエイト120kg(別売)必要	
YR8DA STGFE(D) 施肥機付・ 覆土板自動制御付	標準	植付部 SU8DA,F(T)	すこやかロータ付・施肥機付	
		除草部 SJRG8	ウエイト60kg(別売)必要	
YR8DA STGFE(D) 施肥機付・ 覆土板自動制御付	標準	溝切部 SMRG	ウエイト120kg(別売)必要	

※ 実際の販売モデルとは形状が異なる場合があります。

## 作業を便利に快適に。



### ■ 大型サンバイザー [オプション]

作業中に運転者を日差しから守るほか、施肥機のホッパーまで覆うので雨でも肥料補給が快適に行えます。

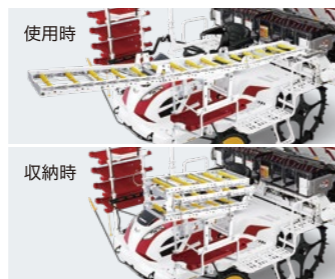

### ■ すこやかレール [オプション]

苗が手元まで届き、補助者もラクに補給できます。また苗マット4枚を搭載でき、簡単に折りたためます。

## 日頃のメンテナンスを簡単に。

### ■ ボンネットハッチオープン

ワンタッチで大きく開閉でき、メンテナンスも容易。

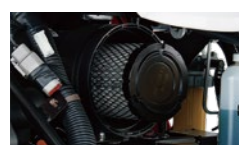

### ■ エアクリーナー エレメント

簡単に取り外せ、汚れの確認や掃除・交換が容易にできます。



### ■ ヒューズBOX・ 冷却水点検

ヒューズ点検とラジエータの冷却水点検が簡単にできます。



### ■ オイル・燃料点検

燃料コン器の掃除やエンジンオイルの点検が容易にできます。



### ■ グリスニップル

各部に採用し、耐久性・メンテナンス性を高めています。



### ■ バッテリー

右予備苗台下部に配置。充電・交換が簡単にできます。

## 強度・耐久性に優れたパーツ。

### ■ 条止めピン内装化

泥詰まりなどによるトラブル・故障を防ぎます。

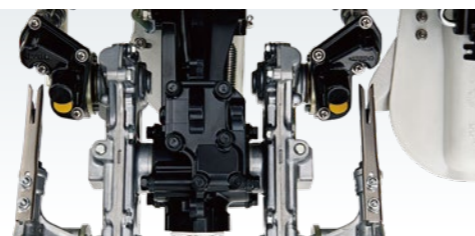

### ■ ガイドレール 摺動部・苗取口部

各部をステンレス補強。磨耗時は補強材だけを交換できます。



### ■ ロータケース

耐久性を高めるためギヤの軸受部にベアリングを使用。



### ■ 前車輪

車軸のフランジにボルト固定し強度を高めています。



### ■ 後車輪

4本スポークと車軸への六角ボルト止めで強度を高めています。



### ■ 前後輪車軸

耐久性の高い軸付きシールを使用。部品代が節約できます。

## ■ 主要装備

■: 標準装備

販売型式名	YR5DA	YR6DA	YR7DA	YR8DA
エンジン	■	■	■	■
高出力ディーゼルエンジン	■	■	■	■
ゼロ発進無段変速	■	■	■	■
アクセル連動ベダル変速	■	■	■	■
HMTトランスミッション	■	■	■	■
走行	■	■	■	■
最高速度設定ダイヤル	■	■	■	■
ノーブレーキターン(湿式クラッチ)	■	■	■	■
前輪独立サスペンション	■	■	■	■
前輪タイヤ				
幅広ノーバンクタイヤ(幅95mm)	■	■	■	■
幅広ノーバンクタイヤ(幅120mm)	-	W仕様	-	W仕様
空気入りタイヤ(幅142mm)	-	6仕様	-	6仕様
後輪タイヤ				
ゴム両ラグタイヤ(幅150mm)	■	■	■	■
太リムゴム両ラグタイヤ(幅185mm)	G仕様	G仕様	G仕様	G仕様
植付け				
苗量アシスト	■	■	■	■
感度アシスト機能	■	■	■	■
37~85株植え対応	■	■	■	■
ナイスティUFO(水平制御)	■	■	■	■
植付部昇降電子制御(電磁バルブ方式)	■	■	■	■
植深さ自動フィットシンクロ	■	■	■	■
植付エアサスペンション	■	■	■	■
すこやかロータ(枕地整地)	■	■	■	■
33cm条間仕様	-	3仕様	-	3仕様
直進アシスト	-	D仕様	D仕様	D仕様
直進&ターン(直進アシスト&すこやかターン連動)	-	D仕様	D仕様	D仕様
すこやかターン(自動植え揃え)	■	■	■	■
操作				
モニタパネル	■	■	■	■
パワーステアリング	■	■	■	■
植付昇降クロスレバー	■	■	■	■
電気式乗止めスイッチ	■	■	■	■
苗のせ台ワンタッチ端よせ	■	■	■	■
苗つぎエコ	■	■	■	■
バックアップ機能	■	■	■	■
折りたたみ式予備苗のせ台	■	■	■	■
油圧感度調節ダイヤル	■	■	■	■
風車マーカ	■	■	■	■
施肥機				
粒状施肥機(高速排出ホッパ搭載)	F仕様	F仕様	F仕様	V仕様,F仕様
施肥量アシスト	-	FD仕様	FD仕様	VD仕様,FD仕様
スマート施肥	-	-	-	V仕様
1段ベスト施肥機	L仕様	L仕様	L仕様	L仕様
2段ベスト施肥機	-	L2仕様	-	L2仕様
その他				
回転式32枚予備苗載台仕様	-	-	-	C仕様
スマートアシスト	-	-	-	S仕様

※組み合わせによっては仕様設定がないものもあります。

## ■ オプション

■: 適応

販売型式名		YR5DA	YR6DA	YR7DA	YR8DA
補助車輪	内側RS車輪	SR-U900R.SRNHN	-	■	-
		SR-U900RN.SRNHN	-	■	-
	外側RS車輪	SRG90R.SRNHN	■	■	■
	外側ゴムラグ車輪	SRR90R.SRNHN	■	■	■
前輪幅広タイヤ	ノーバンク	KTH120NP.SRNH	-	■	-
後輪リムゴムラグタイヤ		LG950R.SRNH	■	■	■
補助予備苗台	12枚	7C7500-99503	■	-	-
	24枚	7C7500-99601	■	-	-
	16枚	7C7520-99503	-	-	■
	24枚	7C7520-99603	-	-	■
外側延長デッキ		7C7500-38250	■	■	標準
後方アシストバー		7C7500-39000	■	■	標準
針爪	慣行苗	1C7102-66800	10	12	14
	密苗	1C7500-66911	10	12	14
プッシュピース	慣行苗	1C7102-66912	10	12	14
	密苗	1C7500-66911	10	12	14
苗マットキーバ下		1C6710-82740	20	24	28
苗ストップPQ		1C742C-82680	■	■	■
サブ苗マット押え		7C7102-82551	■	-	-
		7C7112-82551	-	■	-
		7C7300-82550	-	-	■
		7C7152-82551	-	-	■
棒マーカ		7C7200-99800	■	■	-
		7C7520-99800	-	-	■
あぜぎわロングマーカ ※1		7C7230-92900	■	■	-
ウエイステー		7C7500-94100	■	■	■
フロントウエイト [20kg]		1TS100-01001	■	■	■
大型サンバイザー		TN8YRD.SB	■	■	■
		TN8YRD.HPB ※2	■	■	■
		TN8YRD.SHB ※3	-	■	■
本機カバー		1E8420-98102	■	■	-
サイドミラー		7C7161-91310	■	■	■
多目的キット ※4		KIT-SHS.YRA	-	■	■
すこやかロータ延長キット		7C7500-68100	■	■	■
すこやかレール		RYN-8D.YRB	■	■	■
		RYN-8DL.YRB ※2	■	■	■
空箱入れ		7C7200-91700	■	■	■
スマートアシスト		7C7720-08100	■	■	S仕様を除く
台座付きシート		1C7670-41010	■	■	■
アームレストキット ※5		7C7531-41200	■	■	■
密苗キット[慣行苗▶密苗]		MN-YR5B	■	-	-
		MN-YR6B	-	■	-
		MN-YR7B	-	-	■
		MN-YR8B	-	-	■
慣行苗キット[密苗▶慣行苗]		KIT-RMN5B	■	-	-
		KIT-RMN6B	-	■	-
		KIT-RMN7A	-	-	■
		KIT-RMN8A	-	■	■
直進アシストキット		KIT-DGNSS.YRDA	■	■	■
スマート施肥改装キット		KIT-KAHEN.YRDA	-	■	■

※1: あぜぎわロングマーカには、別途つりざおが必要となります。また、ボンネットオープン時に保持ができなくなります。

※2: ベースト仕様(L、L2)用

※3: 直進アシスト仕様用

※4: 多目的ヒッチ、キャスター付きスタンド

※5: 台座付きシートが必要となります。

※: オプションを取り付ける際には、別途取付工賃が発生する場合があります。

注: 仕様によって設定できないものもあります。

## ■ 主要諸元

名称		ヤンマー乗用田植機															
販売型式名		YR5DA			YR6DA			YR7DA			YR8DA						
区分		<F>T	<F>	<F>TD	<F>D	<F>T	<F>	<F>TD	<F>T	<F>	<F>TD	<F>D	<F>T	<F>	VTSD		
仕様		密苗	慣行苗	密苗	慣行苗	密苗	慣行苗	密苗	密苗	慣行苗	密苗	慣行苗	密苗	慣行苗	密苗		
機体寸法	全長	(mm) 3350										3485					
	全幅(作業時)	(mm) 1800 (1920)		1985 (2200)			2200 (2500)			2200 (2800)							
	全高(アンテナアーチ収納時)	(mm) 1815		2630(2295)			1815			2630 (2295)		1815		2630 (2295)			
	最低地上高	(mm) 425															
機体質量(重量)<施肥機付>		(kg) 765 (834)		807 (879)			783 (855)			836 (914)		812 (890)		873 (958)		849 (934)	959※1
	型式名	3TNM72-CUP3															
エンジン	種類	水冷4サイクル3気筒立形ディーゼルエンジン															
	総排気量	(L[cc]) 0.903 [903]															
	出力/回転速度	(kW[PS]/rpm) 15.6 [21.3] / 3200															
	使用燃料	ディーゼル軽油															
	燃料タンク容量	(L) 37															
	始動方式	セルスタータ方式															
	バッテリー	55B24L															
	駆動方式	四輪駆動															
走行部	かじ取り方式	アッカーマン方式(電動/パワーステアリング)															
	車輪	前輪	(mm) 幅広ノーバンクタイヤ(650mm)														
		後輪	(mm) ゴム両ラグタイヤ(950mm)														
	輪距	(mm) 前970・後935		前1225・後1225			前970・後935			前1225・後1225							
	軸距	(mm) 1050													1200		
	変速段数	(段) 前進: 2・後進: 1 (HMT無段変速)															
植付部	植付方式	ロータリー式															
	植付条数	(条) 5		6			7			8							
	植付条間	(cm) 30															
	植付株間(スリップ率5%)	(cm) 30・26・22・18・16・13															
	植付株数(スリップ率5%)	(株/3.3m <sup>2</sup> ) 37・43・50・60・70・85															
	植付け深さ	(cm) 1.5~5.1 (9段階)															
	1株本数調節量	横送り	(mm/回数) 9 / 30・11 / 26・14 / 20・16 / 18														
		縦かき取り量	(mm) 5~12		8~17		5~12		8~17		5~12		8~17		5~12		8~17
苗の種類	苗の種類	マット苗															
	葉令・草丈	密苗: 2.0~2.3葉: 10~15cm(T仕様)															
		稚苗: 2.0~2.5葉: 10~15cm 中苗: 2.5~4.0葉: 15~25cm															
苗搭載枚数[予備苗数]	(箱) 16 [6]		18 [6]			22 [8]			24 [8]								
作業速度(スリップ率5%)	(m/s) 0~1.85 (スリップ率5%: 0~1.76) ※2																
※疎植時	※0~1.50 (スリップ率5%: 0~1.43)																
作業能率(計算値)<施肥機付>	(分/10a) 9~(11~)		8~(9~)			7~(8~)			6~(8~)		8~						
型式名	-		-			-			-		NARO 21/078		NARO 21/077		NARO 21/078		
安全性検査合格番号	P0024		P0019			P0025			P0021								

※植付株間・植付株数の数値は、スリップ率で変化しますので、目安としてください。 ※この主要諸元は改良などにより、予告なく変更することがあります。

※ヤンマー純正オイルを必ずご使用ください。純正以外のオイル使用は故障の原因になります。 ※1: 施肥機の重量含む ※2: 条間30cm仕様の植付株数37-43株設定時の作業速度は、0~1.50m/sです。

## ■ ラインアップ



※ 実際の販売モデルとは形状が異なる場合があります。

## ■ 側条施肥機 主要諸元

名称		粒状側条施肥機			
販売型式名		FT5DA	FT6DA	FT7DA	FT8DA
肥料の種類		粒状肥料			
本機装着位置		ミッドマウント			
肥料搬送装置		ブローワーによるエア強制搬送			
肥料ホッパー (L×個[kg])		93.75(18.75×5) [84.375*]	112.5(18.75×6) [101.25*]	131.25(18.75×7) [118.125*]	150(18.75×8) [135*]
繰出方式		目皿ロール			
繰出量調節範囲 (kg/10a)		10~90*			
施肥方式		作溝施肥覆土方式			
排出方式		ホップ傾斜式			
施肥位置 (cm)		深さ:4.0 側方:5.0			

名称		ペースト施肥機					
販売型式名		YR5DA	YR6DA		YR7DA	YR8DA	
区分		L	L	L2	L	L	L2
機体寸法	全長 (mm)	3350				3485	
	全幅(作業時) (mm)	2115(2115)	2130(2200)		2185(2500)	2200(2800)	
	全高 (mm)	2280					
最低地上高 (mm)		425					
機体質量(重量) <施肥機> (kg)		815	850	891	887	920	986
繰出方式		ネジポンプによる強制繰り出し方式					
施肥量調節段数		主変速(4)×副変速(3)の12段					
ペースト肥料施肥量 (窒素成分施肥量)	上段(L) (kg/10a)	19~69(12-12-12)					
	下段(L2) (kg/10a)	-	10~30(12-12-12)	-	-	10~30(12-12-12)	-
条止め方式		条止めバルブ(各条)					
施肥深さ	上段(L) (mm)	30.50					
	下段(L2) (mm)	-	90,120,150	-	-	90,120,150	-
施肥位置	上段(L) (mm)	30(植付苗側方)					
	下段(L2) (mm)	-	2/3,3/4条間中央 1.6条外側80	-	-	-	各条中央4ヶ所
タンク容量	上段(L) (L)	100(50×2)					
	下段(L2) (L)	-	50	-	-	-	50

\*くみあい硫化燐安066(比重0.9)の場合。

※この主要諸元は改良などにより、予告なく変更することがあります。 ※仕様によっては、記載されている数値が異なる場合があります。 ※記載以外の諸元は本機の諸元に準ずる。

## ■ 施肥機 / 除草剤散布機 / 箱施用剤散布機 / 側条施肥機

販売型式名		YR5DA	YR6DA	YR7DA	YR8DA
粒状施肥機	FT5DA ※1 ※3	■	-	-	-
	FT6DA ※1 ※3	-	■	-	-
	FT7DA ※1 ※3	-	-	■	-
	FT8DA ※1 ※3	-	-	-	■
除草剤散布機(粒状)	JS-1R ※2	■	■	-	-
	JS-1RW ※2	-	-	■	■
除草剤散布機(粒剤)	PS5D,A ※1	■	-	-	-
	PS6D,A ※1 / PS6D,3A	-	■	-	-
	PS7D,A ※1	-	-	■	-
	PS8D,A ※1 / PS8D,3A	-	-	-	■
除草剤散布機(フロアブル剤)	PLR20 ※2	■	■	■	■
箱施用剤散布機	TS5D ※1	■	-	-	-
	TS6D ※1 / TS6D,33	-	■	-	-
	TS7D ※1	-	-	■	-
	TS8D ※1 / TS8D,33	-	-	-	■
側条施肥機(箱施用剤散布機用アタッチメント)	CP5 ※3	■	-	-	-
	CP6 ※1/CP6,3 ※3	-	■	-	-
	CP7 ※3	-	-	■	-
	CP8 ※1/CP8,3 ※3	-	-	-	■

※1: 33cm条間仕様には装着不可。 ※2: 箱施用剤散布機と同時装着の場合は別途キットが必要。 ※3: ペースト仕様には装着不可。

## ■ 薬剤散布機 主要諸元

### PS Series (除草剤散布機[粒剤])

販売型式名	PS5D,A	PS6D,A	PS6D,3A	PS7D,A	PS8D,A	PS8D,3A
散布条数 (条)	5	6		7	8	
適応乗用田植機型式	YR5DA	YR6DA	YR6DA,3(33cm条間)	YR7DA	YR8DA	YR8DA,3(33cm条間)
適用薬剤	除草剤1kg・3kg粒剤(か粒)					
機体寸法 (本体)	全長 (mm)	530				
	全幅 (mm)	1415	1605	1755	1905	2200
	全高 (mm)	635				
機体質量(重量) (kg)	28	30	32	34		
散布幅 (mm)	1500~1600	1800~1900	2100~2200		2400~2500	2600~2700
散布位置	表面散布					
ホップ容量 (L)	8.0					
繰出方式	横溝ロール					
散布方式	スピナーによる遠心散布					
調量方式	調量ダイヤル					

●適応する田植機をご確認ください

### PLR20 (除草剤散布機[フロアブル剤])

販売型式名	PLR20	
区分	YRD	
適応乗用田植機型式	YR5DA・YR6DA・ YR7DA・YR8DA	
適用薬剤	フロアブル剤(液剤)	
機体寸法 (本体)	全長 (mm)	165
	全幅 (mm)	610
	全高 (mm)	330
機体質量(重量) (kg)	10	
タンク容量 (ml)	2000	
散布量 (ml/10a)	500-1000	
散布方式	植付株間連動滴下	
ポンプ	1連チューブポンプ	
チューブ素材	シリコンゴム	
調量方式	ダイヤル式ワンタッチ調量	

●適応する田植機をご確認ください

### TS Series (箱施用剤散布機)

販売型式名	TS5D	TS6D	TS6D,33	TS7D	TS8D	TS8D,33
散布条数 (条)	5	6		7	8	
適応乗用田植機型式	YR5DA	YR6DA	YR6DA,3(33cm条間)	YR7DA	YR8DA	YR8DA,3(33cm条間)
適用薬剤	箱施用剤					
機体寸法 (本体)	全長 (mm)	405				
	全幅 (mm)	1415	1610	1720	1910	2200
	全高 (mm)	585				
機体質量(重量) (kg)	28	31	33	34	37	39
動力源	植付駆動部					
駆動方式	リンク式					
ホップ容量 (L)	6.0	7.2		8.4	9.6	
繰出方式	横溝ロール					
繰出量調節方式	ダイヤル式					
繰出量調節範囲 (g/箱)	25~80					
条止め停止	植付部条停止機構と連動(2条ごと)※					
散布高さ (mm)	135(苗のせ台上面より)					

※TS5Dの条停止機構は、1・2条目、4・5条目は2条ごとの停止ですが、3条目は1条です。 ※TS7Dの条停止機構は、1・2条目、4・5条目、6・7条目は2条ごとの停止ですが、3条目は1条です。

●適応する田植機をご確認ください

## CP Series (側条施薬機)

型式	CP5		CP6		CP7	CP8		
区分	TS5D		TS6D	TS6D3	TS7D	TS8D	TS8D3	
条数	(条) 5		6		7	8		
適用本機	箱施用剤散布機	TS5D(H)	TS6D(H)	TS6D(H)3	TS7D(H)	TS8D(H)	TS8D(H)3	
	乗用田植機※1	YR5DA	YR6DA	YR6DA,3(33cm条間)	YR7DA	YR8DA	YR8DA,3(33cm条間)	
機体寸法(収納時)	全長(mm)	440	440	440	440		440	
	全幅(mm)	1530(1290)	1830(1590)	1950	2130(1890)	440	440	
	全高(mm)	710(600)			2430(2190)	2610		
機体質量(重量)	(kg)	12.5	13.7	14.0	14.8	16.3	16.8	
動力源※2	植付駆動部							
駆動方式※2	リンク式							
ホッパ容量※2	(L)	6.0	7.2		8.4	9.6		
繰出し方式※2	横溝ロール							
調量方式※2	ダイヤル式							
施薬量	(kg/10a)	1.0						
条停止機構※2	本機条停止機構連動							
施薬位置	(mm)	深さ40、側方50						
散布方式	作溝強制埋設連続散布							
詰り防止機構	プロフ強制搬送							

※1 YRD/RG ベース仕様(L)は装着不可。※2 箱施用剤散布機(TS-D)に順する。

## ■側条施薬機CPシリーズに使用できる薬剤一覧表

CP散布可能薬剤名	対象病害虫					
	いもち病	イネミズゾウムシ	イネドロオイムシ	ウンカ	ツマグロヨコバイ	コブノメイガ
1 Dr.オリゼアドマイヤー箱粒剤	○	○	○	○	○	
2 Dr.オリゼフェルテラ粒剤	○	○	○			
3 Dr.オリゼバディート粒剤	○	○	○			
4 ビルダーフエルテラチェス粒剤	○	○	○	○	○	○
5 Dr.オリゼリディア箱粒剤	○	○	○	○	○	
6 Cs.オリゼリディア箱粒剤	○	○	○			
7 Cs.オリゼリディアEV粒剤	○	○	○			
8 ビルダーリディア粒剤	○			○	○	
9 デジタルコラトップアクタラ箱粒剤	○	○	○			
10 デジタルミネクト箱粒剤	○	○	○			
11 デジタルメガフレア箱粒剤	○	○	○			
12 ブイゲットバディート粒剤	○	○	○			
13 ブイゲットフェルテラゼクサロンL粒剤	○			○		○
14 ブイゲットハコレンジャーL粒剤				○		○
15 ゴウケツバスター箱粒剤	○	○	○			
16 ハイパーキック箱粒剤	○	○	○			
17 サントリプル箱粒剤	○	○	○			
18 サンフェスタ箱粒剤	○	○	○			

【使用上の注意事項】農薬を使用する場合は、ラベルに記載してある使用方法に従ってください。

(2021年11月現在)

## ■使用上のご注意

- 使用前にラベルをよく読んでください。
- ラベルの記載以外には使用しないでください。
- 本剤は小児の手の届く所には置かないでください。

## ■YR\_DA 散布機装着表(TS・PS関連)

型式	仕様	用途	箱施用剤散布機		除草剤散布機		取付KITコードNo	推奨ウエイト(Kg)	オープン構造				
			型式	仕様	型式	仕様							
YR5DA		箱施用剤散布機のみ	TS5D					40	○				
		除草剤散布機のみ				PS5D		A	40	○			
		共着			TS5D			PLR20	YRDA	20	×		
								PS5DH	A	40~60	○		
			PLR20	YRDH	7S6532-72600	40~60	○						
YR6DA		箱施用剤散布機のみ	TS6D					20	○				
		除草剤散布機のみ				PS6D		A	40	○			
		共着			TS6D			PLR20	YRDA	20	×		
								PS6DH	A	40~60	○		
			PLR20	YRDH	7S6532-72600	40~60	○						
YR6DA	3	箱施用剤散布機のみ	TS6D	33				40	○				
		除草剤散布機のみ				PS6D		3A	40	○			
		共着			TS6D	33			PLR20	YRDA	7S6532-71450	20	×
									PS6DH	3A	40~60	○	
			PLR20	YRDH	7S6532-72600	40~60	○						
YR7DA		箱施用剤散布機のみ	TS7D					40	○				
		除草剤散布機のみ				PS7D		A	40	○			
		共着			TS7D			PLR20	YRDA	20	×		
								PS7DH	A	40~60	○		
			PLR20	YRDH	7S6532-72600	40~60	○						
YR8DA		箱施用剤散布機のみ	TS8D					40	○				
		除草剤散布機のみ				PS8D		A	40	○			
		共着			TS8D			PLR20	YRDA	20	×		
								PS8DH	A	40~60	○		
			PLR20	YRDH	7S6532-72600	40~60	○						
YR8DA	3	箱施用剤散布機のみ	TS8D	33				40	○				
		除草剤散布機のみ				PS8D		3A	40	○			
		共着			TS8D	33			PLR20	YRDA	7S6532-71450	20	×
									PS8DH	3A	40~60	○	
			PLR20	YRDH	7S6532-72600	40~60	○						

## ■フロントウエイト・ステー(別売)

名称	コードNO	
フロントウエイト20	1TS100-010001	フロントウエイト20を4個まで装着可能
ウエイトステーASY	7C7500-94100	

## ●湛水直播部

名称		ヤンマー乗用田植機			
販売型式名		YR6DA		YR8DA	
区分		STGF	STGFD	STGF	STGFD
機体寸法	全長	(mm)	3260		3410
	全幅(作業時)	(mm)	2070		2240
	全高 [アンテナアーチ収納時]	(mm)	1815	2630[2295]	1815
最低地上高	(mm)	425			
機体質量(重量)	(kg)	825	841	924	944
播種条数	(条)	6		8	
播種条間	(cm)	30			
播種方式		表面播種			
播種量	(粒/株)	5~10			
播種ホッパ容量	(L(L×個)kg)	42(7×6) [34]		56(7×8) [45]	
種子操出方式		回転ロール式			
株数(スリッ)率5%)	(株/3.3㎡)	37・43・50・60・70・85			
打込方式		自然落下			
播種深さ	(mm)	表面播種			
覆土装置		手動	手動(E仕様は自動)		
ユニットクラッチ		電動			
溝切器		標準装備			
適合種子形態		標準仕様:鉄コーティング E仕様:カルバークーティング カルバークット装着:カルバークーティング			
作業速度	(m/s)	0~1.85(スリップ率5%:0~1.76)			
作業能率(計算値)	(分/10a)	8~		7~	

※記載以外の諸元は本機の諸元に準ずる。

※Fは粒状施肥機仕様です。

※フロントマーカークーティング仕様は別途ハーネスKITの購入が必要です。

※カルバークーティング種子対応は別途カルバークITの購入が必要です(FE仕様はカルバークーティング標準仕様)。

## ●除草部

販売型式名		SJRG6	SJRG8	
機体寸法	全長	(mm)	935	
	全幅	(mm)	2030	
	全高	(mm)	1350	
機体質量(重量) (単体スタンド付)		(kg)	137	
除草部	フロート配置	1フロート		
	条間除草部	駆動方法	PTO駆動	
		ロータ幅	(mm)	2000
		除草ロータ径	(mm)	380
		除草ロータ幅	(mm)	180
		除草ロータ回転数	(rpm)	0~192
	除草ロータ作用深さ	(mm)	40~60	
	作用深調節方式	フロート上下調節による(4段調節)		
	株間除草装置	駆動方式	PTO駆動	
		除草方式	左右揺動式ツース	
ツース作用幅		(mm)	130	
ツース作用深		(mm)	20~40	
揺動数	(サイクル/分)	0~436		
田植後早期除草限界	(日)	7~	※1	
田植後晚期除草限界	(日)	~40	※1	
作業速度※スリップ率0%	(m/s)	0~0.6		

※ウエイトは別売り。 ※1 日数は目安で、苗の生育状況により異なります。

## ●溝切部

販売型式名		SMRG		
機体寸法	溝切部	全長(単体)	(mm)	760
		全幅(単体)	(mm)	1600
		全高(単体)	(mm)	850
質量(単体スタンド付)		(kg)	62	
溝切部	溝深さ	(mm)	120~150	
	条間	(mm)	1200	
作業速度※スリップ率0%		0~1.85(スリップ率5%:0~1.76)		

※ウエイトは別売り。

# お手持ちの播種機で密苗播種ができる。

250g 乾粉250g (催芽粉312g) まで対応 300g 乾粉300g (催芽粉375g) まで対応

## 1 密苗播種に対応している「全自動播種機」・「オート播種機」

250g 全自動播種機  
**THK1009B**※ (株)スズテック  
 播種プラント **H805**

300g 全自動播種機  
**THK2009KB**・**THK3009KBM**・  
**THK6009BM**・**TRK4000**

オート播種機  
**HK309BM**・**HK509BM**  
 (株)スズテック

**AN-202(F)**・**AN-302K(F)**  
**AN-202TC**・**AN-302TC**  
**AN-402TK**

(株)石井製作所

※スプロケット(オプション)の交換にて対応



## 2 密苗播種に対応している「揺動式播種機」

300g **SFN262(50HZ・60HZ)**  
**SFN262E(50HZ・60HZ)**  
**SFN262EX(50HZ・60HZ)**  
**SFN402EX(50HZ・60HZ)**

製造元：(株)啓文社製作所



## 3 お手持ちの播種機に追加することで播種できる「厚播き用」

### FR300K

サイズが合う播種機に追加  
 できます。  
 適応する播種機について  
 は、お問い合わせください。

(株)スズテック

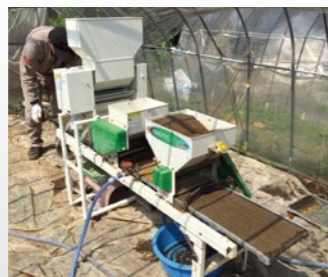

### FR700

お手持ちの以下の播種機  
 に追加できます。

**THK6009BM**・**THK6500**  
**THK6700**・**HK509B**

(株)スズテック



ICTの力で、万全サポート。

## スマートアシストリモート

ASiAGAP 対応 JGAP 対応  
 ヤンマースマートアシストリモートは、  
 日本GAP協会推奨のシステムです。



スマートアシストは、ヤンマーの提供するICTを活用したサービスです。

GPSアンテナおよび通信端末を搭載した農業機械から発信される稼働状況やコンディションの情報をもとに、  
 機械トラブルの早期発見や営農支援システムによる農業経営をサポートします。

### ■ ICTによる営農支援

スマートアシスト搭載機なら、稼働時間や  
 収穫量、燃料消費量、稼働軌跡を自動で記録。  
 効率的な営農活動をサポートします。



機械情報

作業記録

収穫量マップ

### ■ 24時間365日ヤンマーが機械を見守ります。

お客様の大切な機械をリモートサポートセンターで、24時間365日体制で見守ります。機械の異常発生時は、  
 機械が自動でヤンマーに連絡。異常箇所の診断や部品の手配などをスムーズに行い、ダウンタイムを軽減します。

ICTの力で農業のあらゆる「困った」を解決!

<p><b>エラー情報 通知サービス</b>                  機械をモニタリングして                  エラーを通知</p>	<p><b>盗難抑止 見守サービス</b>                  機械の稼働を                  24時間見守る</p>	<p><b>稼働診断 保守サービス</b>                  大きなトラブルを                  未然に防ぐ</p>	<p><b>稼働情報 管理ツール</b>                  機械の稼働情報が                  見える</p>
<p><b>ほ場情報 管理ツール</b>                  ほ場ごとの                  情報がわかる</p>	<p><b>作業記録 管理ツール</b>                  作業中に                  スマホで簡単入力</p>	<p><b>施肥設計 システム</b>                  施肥マップの                  作成ができる</p>	

スマートアシスト対応機なら、すぐにご利用いただけます。

スタンダードコース利用料金

トラクター **最大10年間**  
 コンバイン、田植機 **最大7年間**

**無料**

※無料期間終了後  
 22,000円/年(税込)



最新の情報は **こちらから** スマートアシストの詳しい情報が表示されます。(スマートアシストホームページ)

<https://www.yanmar.com/jp/agri/support/smartassist/>

2021年4月以降に改定された利用約款を用いたスマートアシストリモートに関わる契約は、2020年3月に策定された  
 農林水産省「農業分野におけるAI・データに関する契約ガイドライン」に準拠しています。  
 (「農業分野におけるAI・データに関する契約ガイドライン」の詳細は、農林水産省ホームページをご参照ください。)

## 部品供給ネットワーク

ヤンマーでは、必要な部品を全国5ヶ所の流通センターに常時在庫しています。  
 お客様が必要なときに、必要なものを、販売網を通じてお届けします。

- 地域に密着し、お客様の手元へ迅速に部品をお届けします。
- より早く、正確にお届けするために、システムネットワークによる情報の一元化を図っています。

