



YANMAR

ESCAVATORE MEDIO

SV120



Peso in esercizio	11 300 - 12 500 kg
Potenza del motore	85 kW
Capacità della benna	149 - 477 l
Forza di penetrazione (avambraccio)	61,0 kN
Forza di scavo (benna)	81,5 kN
Sbraccio	7,99 - 8,65 m

Il partner per il tuo SUCCESSO



COMPATTEZZA

Gli escavatori medi Yanmar colmano il divario tra i mini escavatori e quelli di grandi dimensioni. L'escavatore SV120 è una macchina dal peso compreso tra le 11,3 e le 12,5 tonnellate con un comfort operativo e semplicità di controllo paragonabile a quelli degli escavatori di grandi dimensioni. Questo modello presenta inoltre tutti i vantaggi di una macchina compatta con un ingombro posteriore ridotto, che lo rende particolarmente adatto al lavoro nei cantieri urbani, nei cantieri stradali e per la movimentazione di materiale in aree con spazi limitati.



MOTORE

Potente, economico ed ecocompatibile, il motore del modello SV120 è conforme agli standard UE Fase IV B/EPA Tier 4 Final: ridotti consumi di carburante ed emissioni garantiti.



QUALITÀ DEI COMPONENTI

Componenti sviluppati in Europa e noti per l'eccellente qualità. Il design e le prestazioni dei componenti permettono l'esecuzione di lavori pesanti ed assicurano una lunga durata di esercizio.



SMART CONTROL

Smart Control System aumenta l'efficienza. L'operatore stabilisce la potenza ottimale dell'escavatore in funzione delle diverse applicazioni. Ciò riduce al minimo le perdite di energia e di tempo.



SISTEMA IDRAULICO LUDV

Il sistema idraulico dell'escavatore SV120 aumenta la precisione e migliora il controllo delle operazioni di scavo. Un distributore a compensazione di pressione garantisce la proporzionalità e la distribuzione dei flussi idraulici in funzione dei movimenti dei joystick di comando ottimizzando i flussi di lavoro. Ciò aumenta l'efficienza e migliora le prestazioni, riducendo al contempo il consumo di carburante. Grazie ad una pompa dedicata ai circuiti supplementari, l'escavatore SV120 garantisce ottime prestazioni nell'utilizzo di attrezzature idrauliche.





ELEVATE PRESTAZIONI

Ottimizzando i componenti della linea di potenza (motore, pompe, distributori idraulici) non si deve scegliere il compromesso tra potenza e compattezza. I clienti Yanmar possono svolgere lavori pesanti in cantiere con spazi ristretti.



FACILE MANUTENZIONE

Tutti gli interventi di riparazione e manutenzione sulla macchina sono semplificati il più possibile per far sì che l'escavatore SV120 torni operativo in tempi brevi. Le attività quotidiane di verifica e controllo possono essere eseguite da terra in modo comodo e veloce.



CABINA

Comodità dell'abitacolo: la cabina Yanmar offre un'eccellente visibilità, spazio in abbondanza ed una strumentazione facile e intuitiva. Ciò aiuta l'operatore a rimanere concentrato, anche nelle situazioni difficili.



FACILE DA UTILIZZARE

Il modello SV120 è dotato di vari dispositivi che assicurano precisione e comfort nel controllo della macchina per la massima produttività: l'unità di controllo Smart, i comandi a sfioramento e i joystick multifunzione offrono all'operatore un controllo ottimale per una giornata lavorativa produttiva e meno affaticante.

POTENZA ED EFFICIENZA

LINEA DI POTENZA MIGLIORATA

IL MOTORE

L'escavatore medio SV120 è alimentato da un motore conforme agli standard UE Fase IV/EPA Tier 4 Final. Il trattamento dei gas di scarico riduce gli inquinanti fino al 90%, così come gli ossidi di azoto (NOx), gli idrocarburi (HC) ed il particolato. Otteniamo questi risultati grazie a un sistema di combustione e iniezione migliorato ed a un convertitore catalitico ad ossidazione (DOC). Il motore funziona senza un filtro antiparticolato.

LA VENTOLA REVERSIBILE

La ventola di raffreddamento è di tipo idraulico e reversibile, si aziona in modo automatico solo quando necessario contribuendo al risparmio d'energia che si traduce in minori consumi di gasolio. Ovviamente l'operatore può attivare manualmente la ventola al bisogno. Anche l'inversione del senso di rotazione può avvenire in modo automatico od essere innescata manualmente.

SISTEMA DI DECELERAZIONE AUTOMATICA

Il sistema di decelerazione automatica (opzionale) fa risparmiare carburante. In caso di inattività, il motore passa automaticamente al regime minimo riducendo così le emissioni e i costi operativi.



SISTEMA IDRAULICO CON QUATTRO CIRCUITI INDIPENDENTI

Grazie ai circuiti idraulici indipendenti, l'escavatore medio SV120 aumenta la propria capacità operativa. L'operatore può lavorare con qualsiasi attrezzatura idraulica (rotatore inclinabile, pinza selezionatrice, tagliasfalto, frantumatore etc...) evitando che i flussi idraulici si influenzino a vicenda. Tutte le funzioni e tutti i cicli di lavoro possono essere eseguiti contemporaneamente gli uni indipendentemente dagli altri. Grazie ai comandi servoassistiti, i cicli di lavoro si eseguono comodamente e senza problemi.

FUNZIONAMENTO DELL'ACCESSORIO DI LAVORO

La pompa idraulica alimenta gli accessori di lavoro con una portata di circa 120 l/min, maggiore produttività, cicli di lavoro più rapidi.

CILINDRI

Tutti i cilindri sono dotati di ammortizzazione idraulica per lavorare in assenza di scossoni.

KNICKMATIK®

Il brandeggio del braccio consente di lavorare anche in cantieri estremamente angusti. L'angolo di articolazione totale è di 108°.

- + È possibile lavorare a filo muro su entrambi i lati senza dover riposizionare la macchina. I cilindri Knickmatik® sono protetti dai danni dovuti a collisioni accidentali.

SOTTOCARRO

Un sottocarro ben progettato è un presupposto fondamentale per una buona macchina operatrice. Il sottocarro dell'escavatore SV120 è caratterizzato da un design robustissimo ben dimensionato per consentire un alto livello di stabilità.



CINGOLI E CARATTERISTICHE DI GUIDA

I cingoli in gomma installati di serie rappresentano la giusta soluzione per la maggior parte dei cantieri. L'ampia superficie di appoggio assicura il comfort di guida. Sono disponibili come optional i cingoli in acciaio per applicazioni particolari. I motori dei cingoli, indipendenti e controllabili individualmente, assicurano manovre precise.

CAMBIO AUTOMATICO

Il cambio di velocità di trasferimento avviene in modo automatico, soluzione particolarmente utile quando si lavora in aree con diverse pendenze.

LAMA DOZER

La curvatura del profilo della lama consente un'eccellente movimentazione del materiale durante i lavori di livellamento. La disponibilità di un circuito idraulico flottante (opzione) facilita ulteriormente i lavori con la lama. Inoltre Yanmar offre una lama dozer molto larga, che si adatta alla perfezione alla larghezza dei cingoli. Per pulire il cantiere, ad esempio, è possibile lavorare con la benna direttamente a contatto con la lama.



FACILITÀ D'USO

I comandi e tutti i dispositivi di controllo sono semplici ed intuitivi, permettono all'operatore di gestire con facilità i movimenti della macchina con grande vantaggio per la produttività e la sicurezza operativa.

SMART CONTROL

Il sistema "Smart Control" consente all'operatore di aumentare il proprio feeling con il mezzo. Le manovre possono essere eseguite con grande precisione e sono facilmente controllabili dall'operatore. In questo modo, l'escavatore può essere utilizzato in modo più efficiente e produttivo.



- + La portata idraulica dei circuiti supplementari viene evidenziata da uno schermo presente in cabina per mezzo di grafici a barre, una visione precisa, costante ed immediata della distribuzione dei flussi idraulici consente all'operatore di ottimizzare l'utilizzo di qualsiasi attrezzatura idraulica.
- + L'opzione Eco Mode si attiva toccando un pulsante.
- + Controllo della temperatura. Le funzioni di riscaldamento e sbrinatoria si possono regolare con precisione; il climatizzatore automatico viene fornito in opzione.



COMANDI PRECISI A SFIORAMENTO

Col sistema di comandi a sfioramento, la gestione delle funzioni idrauliche è particolarmente semplice, avviene tramite lo spostamento di una rotella presente sul joystick.

L'operatore controlla in modo proporzionale il flusso idraulico da zero alla massima portata in modo estremamente preciso, ciò agevola notevolmente l'impiego di particolari attrezzature idrauliche (benne bivalve, rotatori idraulici, pinze, frantumatori)

POSTAZIONE OPERATORE

Progettate nell'ottica della produttività e del comfort dell'operatore, le cabine sono dotate di sistemi di smorzamento del rumore e delle vibrazioni e sono omologate ROPS/FOPS.



DISPLAY E STRUMENTI

Il pannello di controllo è inserito in cabina in modo che risulti di facile ed immediata lettura. Prevede al suo interno un display da 7 pollici dotato di vetro anti riflesso che agisce anche da monitor per la telecamera di retromarcia. Lo stile di visualizzazione dei dati è comparabile a quello di uno smartphone.

IL TASTIERINO

L'ampia dimensione dei pulsanti inseriti nel tastierino facilita l'utilizzo anche con i guanti indossati. La tastiera viene utilizzata anche per inserire il codice dell'antifurto, (opzione).

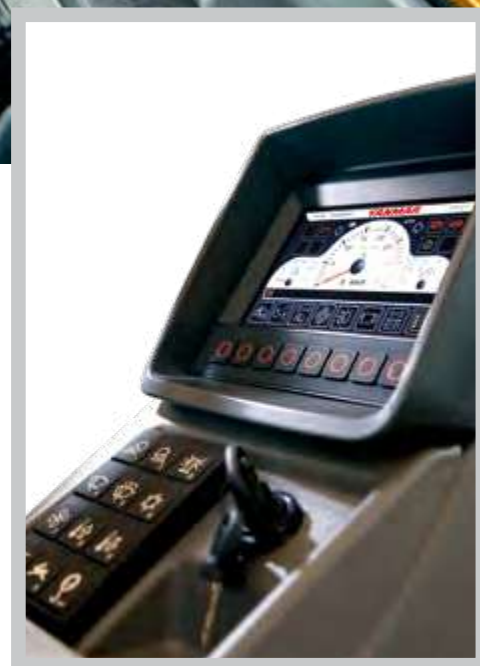

IL FINESTRINO LATERALE

E' disponibile in opzione la cabina con finestrino scorrevole sul lato destro. La sua posizione e l'apertura a scorrimento assicurano una ventilazione molto gradevole dell'abitacolo.

CABINA PERSONALIZZABILE

Sono disponibili in opzione diversi accessori che aumentano il comfort operativo, ad esempio è possibile installare in cabina un sedile di grandi dimensioni con sospensione automatica.

TELECAMERA DI RETROMARCIA

L'escavatore SV120 è dotato di telecamera di retromarcia di serie. Ciò non solo consente di fare retromarcia in modo più sicuro ma offre anche una migliore percezione dello spazio esterno quando si fanno manovre di rotazione.

MANUTENZIONE

FACILITÀ D'ACCESSO



Ogni particolare associato alla manutenzione della macchina è stato progettato per semplificare al massimo gli interventi con l'obiettivo rendere operativa la macchina nel più breve tempo possibile..

- + Il rifornimento può essere eseguito rapidamente tramite lo sportello di servizio facilmente accessibile.
- + Il cofano motore può essere aperto senza sforzo grazie alla presenza di ammortizzatori a gas di grandi dimensioni. Il Motorino di avviamento, l'alternatore, la batteria, la pompa di iniezione ed i filtri del carburante e dell'aria sono facilmente accessibili.
- + Nel vano di servizio è integrata la scatola porta fusibili ed altri componenti elettrici centralizzati. Tutti i fusibili ed i relè possono essere controllati e sostituiti direttamente dall'operatore con i piedi al suolo. Non serve alcun utensile per aprire lo sportello del vano.
- + Sotto la cabina non è presente nessun componente idraulico principale, il ribaltamento della cabina non è quindi necessario, in ogni caso rimane una manovra possibile in quanto la stessa è di tipo inclinabile.

CONNETTORE DIAGNOSTICO

L'interfaccia diagnostica digitale accelera gli interventi di manutenzione e riparazione grazie alla comunicazione più efficiente tra uomo e macchina. I dati «CAN bus» sono visualizzati sul display.



OTTIMIZZATA PER L'ATTIVITÀ

Sono disponibili versioni ed allestimenti diversi per configurare la macchina in modo ottimale in funzione delle molteplici applicazioni di lavoro. Oltre alla grande varietà di allestimenti è possibile acquistare assieme all'escavatore numerose attrezzature che migliorano notevolmente le capacità operative del mezzo.



TIPOLOGIE DI BRACCI

BRACCIO MONOBLOCCO

Il braccio monoblocco consente cicli operativi particolarmente rapidi. Il design robusto permette di gestire carichi pesanti e forti sollecitazioni. La macchina può essere allestita con un bilanciere più lungo per avere uno sbraccio maggiore.

- + Braccio monoblocco, con bilanciere da 2.000 mm;
- + Braccio monoblocco, con bilanciere da 2.350 mm.

BRACCIO ARTICOLATO (BRACCIO CON POSIZIONATORE)

Grazie alla sua geometria variabile il braccio articolato permette di avere una profondità di scavo verticale superiore, una maggiore altezza di lavoro ed uno sbraccio frontale più importante. La caratteristica principale di questo braccio consiste nel poter modificare le geometrie di scavo in funzione dell'operatività richiesta in ogni specifico cantiere.

- + Braccio articolato, con bilanciere da 2.000 mm;
- + Braccio articolato, con bilanciere da 2.350 mm.

SOTTOCARRO

TIPOLOGIE DI CINGOLI

In funzione del tipo di terreno e dell'applicazione:

- + Cingoli in gomma: per asfalto e terreno morbido.
- + Cingoli in acciaio standard: robusti adatti per superfici rocciose.
- + Cingoli in acciaio larghi: riducono la pressione specifica al suolo, aumentando la galleggiabilità della macchina.
- + Cingoli "Roadliner": aumentano notevolmente la flessibilità operativa della macchina. Si tratta di cingoli in acciaio sui quali vengono applicati delle piastre in gomma per poter lavorare senza rovinare l'asfalto.

In caso di usura o rottura vengono sostituiti solo gli elementi consumati e non l'intero cingolo.

TIPOLOGIE DI LAME

Posizione di galleggiamento.

Lama dozer molto larga: 2.800 mm.



GLI ACCESSORI

ELEVATA VERSATILITÀ GRAZIE A NUMEROSI OPTIONAL E ACCESSORI

Provati e testati sul campo:

- + Martelli demolitori
- + Pinze idrauliche
- + Frantumatori
- + Benna iper materiali leggeri
- + Benna standard
- + Benna per pulizia fossi
- + Benna oscillante
- + Dente ripper
- + Gancio di carico
- + Attacco rapido meccanico
- + Attacco rapido idraulico
- + Forche per pallet

DIMENSIONI

BRACCIO MONO / TRIPLICE

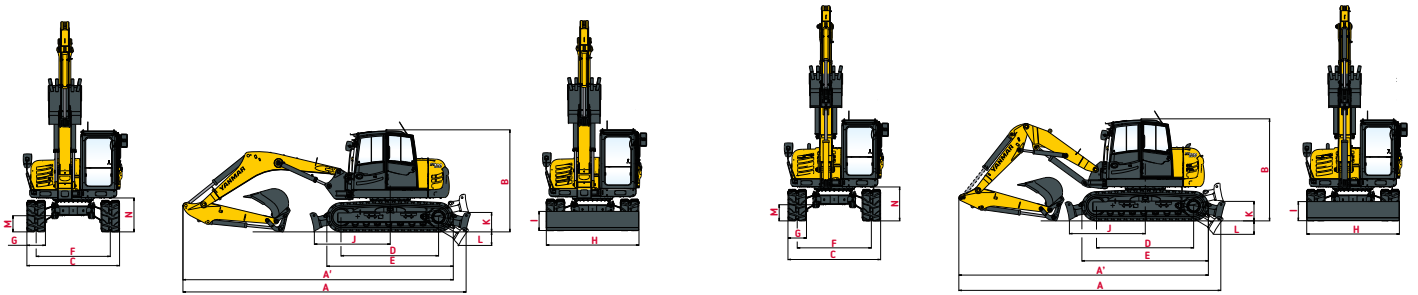

	Braccio Mono	Braccio Triplice		Braccio Mono	Braccio Triplice
A Lunghezza totale	7 640 mm	7 070 mm	H Larghezza della lama	2 500 mm	2 500 mm
A' Lunghezza totale con lama posteriore	7 290 mm	6 730 mm	I Altezza della lama	515 mm	515 mm
B Altezza totale	2 750 mm	2 750 mm	J Sbalzo lama da centro ralla	2 050 mm	2 050 mm
C Larghezza totale	2 500 mm	2 500 mm	K Altezza di sollevamento max. lama	525 mm	525 mm
D Passo	2 630 mm	2 630 mm	L Abbassamento max. lama	365 mm	365 mm
E Lunghezza sotto-carro	3 410 mm	3 410 mm	M Luce libera sotto-carro	435 mm	435 mm
F Carreggiata	2 000 mm	2 000 mm	N Distanza minima contrappeso	925 mm	925 mm
G Larghezza cingoli	500 mm	500 mm			

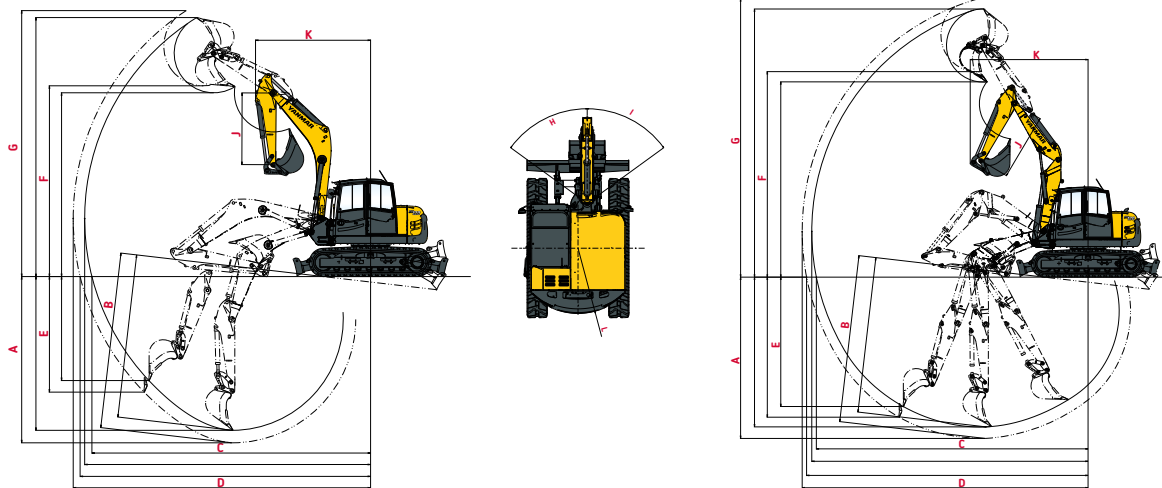

	Braccio Mono	Braccio Triplice		Braccio Mono	Braccio Triplice
A Profondità di scavo max. - Lama sollevata	4 300 / *4 640 mm	4 550 / *4 900 mm	G Altezza massima di lavoro	7 230 / *7 430 mm	8 000 / *8 300 mm
B Profondità di scavo max. - Lama abbassata	4 560 / *4 910 mm	4 700 / *5 050 mm	H Angolo brangeggio sinistro	54°	54°
C Sbalzo max. anteriore al suolo	7 780 / *8 110 mm	8 210 / *8 510 mm	I Angolo brangeggio destro	54°	54°
D Sbalzo max. anteriore	7 990 / *8 310 mm	8 300 / *8 650 mm	J Lunghezza avambraccio	2 000 / *2 350 mm	2 000 / *2 350 mm
E Profondità di scavo max. verticale	2 900 / *3 230 mm	3 910 / *4 230 mm	K Raggio di rotazione anteriore	3 215 mm	3 560 mm
F Altezza max. di scarico	5 130 / *5 330 mm	5 800 / *6 100 mm	L Raggio di rotazione posteriore	1 600 mm	1 600 mm

* Bilanciere da 2 350 mm

DIMENSIONI E CAPACITÀ DI SOLLEVAMENTO

Fig. 1:
Area di lavoro

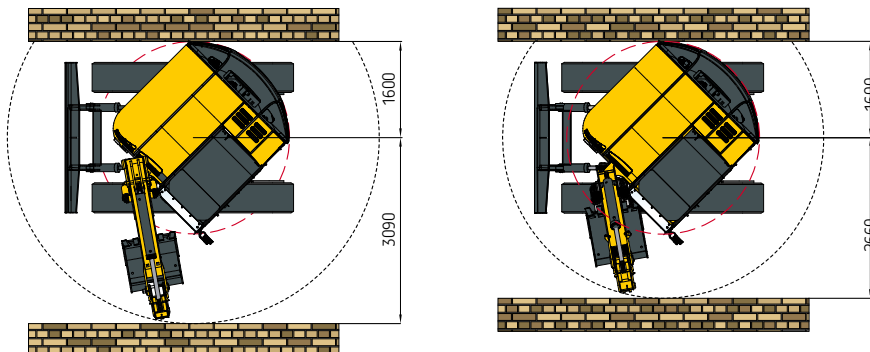
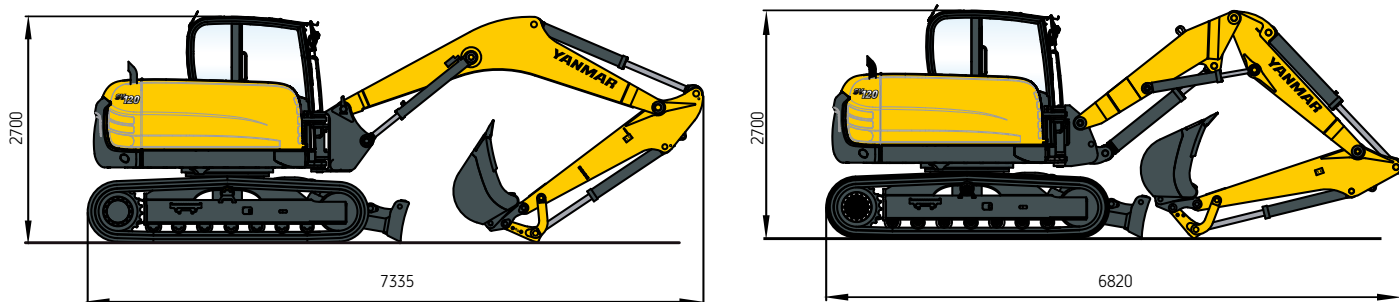



















Fig. 2:
Posizione di trasporto













-  Lama abbassata
-  Lama sollevata
-  Carico di ribaltamento, valore nominale anteriore
-  Carico di ribaltamento, valore nominale laterale 90°

Braccio monoblocco con bilanciere da 2.000 mm

		Raggio di carico dal centro della ralla									
		3 m		4 m		5 m		6 m		7 m	
											
3,0 m		--	--	3,20 / *2,40	3,00 / *2,40	2,60 / *2,10	1,90 / *2,00	2,40 / *2,00	1,40 / *1,50	2,20 / *1,90	1,10 / *1,20
		--	--	2,90 / *2,20	2,50 / *2,40	2,10 / *1,90	1,80 / *2,00	1,70 / *1,70	1,30 / *1,50	1,30 / *1,40	1,00 / *1,10
1,5 m		--	--	5,40 / *4,30	2,40 / *2,60	3,50 / *3,00	1,80 / *1,90	2,80 / *2,40	1,30 / *1,40	2,50 / *2,10	1,00 / *1,10
		--	--	3,00 / *3,20	2,20 / *2,50	2,10 / *2,30	1,60 / *1,80	1,60 / *1,70	1,20 / *1,40	1,20 / *1,30	1,00 / *1,10
0,0 m		4,20 / *4,50	3,70 / *3,80	5,60 / *5,10	2,30 / *2,40	4,00 / *3,60	1,60 / *1,80	2,70 / *2,80	1,30 / *1,40	2,70 / *2,10	1,10 / *1,10
		3,90 / *4,20	3,30 / *3,60	2,80 / *3,00	2,10 / *2,30	2,00 / *2,10	1,50 / *1,70	1,50 / *1,60	1,10 / *1,30	1,20 / *1,30	1,00 / *1,10
-0,6 m		*5,60	*3,80	5,80 / *5,10	2,30 / *2,40	4,00 / *3,60	1,60 / *1,80	3,10 / *2,80	1,30 / *1,40	2,90	1,20
		*4,90	*3,70	2,90 / *3,00	2,10 / *2,40	2,00 / *2,10	1,50 / *1,70	1,50 / *1,60	1,20 / *1,30	1,40	1,10

Raggio di carico dal centro della ralla

*bilanciere da 2.350 mm

		Raggio di carico dal centro della ralla									
		3 m		4 m		5 m		6 m		7 m	
											
3,0 m		--	--	3,40 / *3,00	3,30 / *3,30	2,70 / *2,40	2,40 / *2,20	2,30 / *2,00	1,60 / *1,80	2,10 / *2,00	1,10 / *1,00
		--	--	3,20 / *2,90	3,20 / *3,30	2,60 / *2,40	2,00 / *1,80	2,00 / *1,80	1,50 / *1,80	2,00 / *1,20	1,10 / *1,00
1,5 m		5,00 / *5,20	5,00 / *4,30	4,50 / *2,80	2,60 / *2,80	3,20 / *2,10	2,30 / *1,90	2,60 / *2,20	1,50 / *1,50	2,00 / *1,90	1,10 / *0,90
		4,60 / *5,00	5,00 / *4,20	3,40 / *2,80	2,50 / *2,70	2,80 / *1,90	2,30 / *1,90	1,90 / *2,00	1,50 / *1,50	1,40 / *1,10	1,10 / *0,90
0,0 m		7,40 / *6,70	4,10 / *4,20	4,40 / *3,90	2,60 / *2,70	3,50 / *3,00	1,90 / *1,90	2,80 / *2,60	1,40 / *1,40	2,00 / *1,80	1,00 / *0,90
		5,70 / *5,70	4,00 / *4,10	3,40 / *3,70	2,60 / *2,60	2,40 / *2,80	1,80 / *1,90	1,80 / *1,70	1,30 / *1,40	1,30 / *1,20	1,00 / *0,90
-0,6 m		8,00 / *7,40	4,00 / *4,10	4,90 / *4,50	2,60 / *2,60	3,60 / *3,40	1,90 / *1,90	2,70 / *2,80	1,40 / *1,40	*1,80	*1,00
		5,50 / *5,40	3,90 / *4,00	3,40 / *3,30	2,50 / *2,60	2,40 / *2,30	1,80 / *1,90	1,70 / *1,80	1,30 / *1,40	*1,20	*1,00

*bilanciere da 2.350 mm

Tutti i valori in tonnellate (t) sono stati determinati in base alla norma ISO 10567 e includono un fattore di stabilità di 1,33 o pari all'87% della capacità idraulica di sollevamento. Tutti i valori sono stati determinati con sistema ad attacco rapido ma senza benna. In caso di accessori di lavoro montati, il peso degli stessi deve essere sottratto dai valori presenti in tabella. Dotazioni di lavoro: Cingoli in gomma.



SPECIFICHE TECNICHE

PESO

Peso in esercizio (braccio monoblocco) in base a ISO 6016	11 500 kg
Peso in esercizio (braccio articolato) in base a ISO 6016	11 300 kg
Sottocarro (cingoli in acciaio 500 mm)	+ 310 kg
Area di lavoro 180° (braccio monoblocco)	4 260 mm
Area di lavoro 180° (braccio articolato)	4 690 mm
Area di lavoro 360° (braccio monoblocco)	5 320 mm
Area di lavoro 360° (braccio articolato)	6 180 mm
Forza di scavo (benna) in base a ISO 6015	81,5 kN
Forza di penetrazione (avambraccio) in base a ISO 6015	61 kN
Pressione specifica al suolo, cingoli in gomma (braccio monoblocco)	0,36 daN / cm ²
Pressione specifica al suolo, cingoli in acciaio (braccio monoblocco)	0,37 daN / cm ²
Pressione specifica al suolo, cingoli in gomma (braccio articolato)	0,35 daN / cm ²
Pressione specifica al suolo, cingoli in acciaio (braccio articolato)	0,36 daN / cm ²

MOTORE

Fabbricante, modello	Deutz, TCD 3.6 L4
Tipo	Motore turbo diesel del tipo a 4 cilindri con intercooler - UE Fase IV/EPA Tier 4 Final
Combustione	Motore 4 tempi a combustione, iniezione Common-Rail
Cilindrata	3 600 cm ³
Potenza netta nominale a 2000 giri/min. (ISO 9249)	85 kW (116 CV)
Coppia	400 Nm a 1600 giri/min
Sistema di raffreddamento	Ad acqua

SISTEMA IDRAULICO

Sistema idraulico operativo: pompa a cilindrata variabile a pistoni assiali associata ad un distributore idraulico di tipo load sensing flow sharing (LUDV).	
Capacità della pompa, massima	190 l/min
Pressione di esercizio, massima	350 bar
Il circuito dell'olio idraulico con controllo termostatico garantisce il raggiungimento rapido della temperatura d'esercizio ed ovviamente evita il surriscaldamento dell'olio stesso. La ventola è ad azionamento idraulico e può invertire il senso di rotazione. Il filtro di ritorno dell'olio idraulico si trova all'interno del serbatoio, consente quindi una sostituzione "Pulita" degli elementi. 3 pompe ad ingranaggi per alimentazione opzioni e servizi ed alimentazione ventola di raffreddamento.	
Capacità massima delle pompe	38 + 38 + 38 l/min
Pressione di esercizio massima	250 bar
Circuito di comando attrezzature di lavoro (funzionamento proporzionale).	
Portata regolabile	0 - 120 l / min
Pressione di esercizio, massima	300 bar
Due joystick di comando servoassistiti (ISO) per le operazioni dell'escavatore.	

TRASMISSIONE

Trazione idrostatica con motore a pistoni assiali e riduttori epicicloidali.	
Motore a cilindrata variabile a 2 stadi.	
2 gamme di velocità:	
"Marcia lenta"	0 - 2,7 km/h
"Marcia veloce"	5,4 km/h
Pendenza superabile	60°

FREQUENZA DI MANUTENZIONE

Sostituzione olio e il filtro motore	Ogni 500 ore o almeno 1 volta all'anno
Sostituzione filtro del carburante	Ogni 1000 ore o almeno 1 volta all'anno
Controllo olio idraulico	A 100 e 500 ore, sostituzione ogni 1000 ore o almeno ogni 2 anni
Sostituire la prima volta il filtro	Dell'olio idraulico dopo 100 ore; successivamente seguire le istruzioni sul display indicante la frequenza degli interventi di manutenzione successivi
Cambiare il filtro del liquido di raffreddamento	Se necessario e almeno ogni 2 anni

DOTAZIONI

[DOTAZIONI STANDARD]

CABINA

Spaziosa cabina in acciaio con grande visibilità, certificata ROPS, montata su silent-blocks e acusticamente ben isolata. Finestrino scorrevole nella portiera della cabina.

Finestrino in vetro antisfondamento, finestrini termici di colore verde. Lucernari termici color bronzo.

Finestrino posteriore panoramico.

Parabrezza amovibile e stivabile sotto il tetto con l'ausilio di due ammortizzatori pneumatici.

Sistema di lavaggio del parabrezza.

Predisposizione per l'installazione di una radio. Specchietto retrovisore esterno sinistro.

Riscaldamento della cabina tramite scambiatore di calore ad acqua calda con sistemema di sbrinamento rapido del parabrezza mediante ventola a variazione continua della velocità.

Filtri per l'aria aspirata e per il ricircolo.

Sedile dell'operatore MSG 85 (versione comfort) ammortizzazione idraulica, schienale più alto, braccioli con inclinazione regolabile, sospensione longitudinale-orizzontale, supporto lombare meccanico.

Cintura di sicurezza a due attacchi. Pannello degli strumenti a destra del sedile dell'operatore, dotato di dispositivo di avvertenza tramite segnali visivi e acustici, cronometro e modulo di sicurezza.

Riflettori di lavoro alogeni H-3.

Livello di potenza sonora (LWA) 99 dB (A).

Livello di pressione sonora (LpA) 74 dB (A).

Valori del livello sonoro misurati in conformità alla Direttiva ²⁰⁰⁰/₁₄/CE e a EN474.

Valori effettivi di accelerazione del corpo intero inferiori a 0,5 m/s².

Valori effettivi di accelerazione di braccio-mano inferiori a 2,5 m/s².

Livelli di vibrazioni conformi alla Direttiva ²⁰⁰⁶/₄₂/CE e a EN474.

STERZO

Controllo individuale indipendente dei cingoli, facile controrotazione. Manovre semplificate dalla presenza di pedali solidali alle leve di traslazione.

ROTAZIONE TORRETTA

Movimento idrostatico con ingranaggio planetario a due stadi e di rotazione a pistoni assiali con cilindrata fissa e riduttori epicicloidali. Completo di freno negativo automatico multidisco che agisce da freno di sicurezza.

Velocità max. di rotazione 0 - 10 giri/min

KNICKMATIK®

Angolo di articolazione/Scostamento laterale sinistro 65° / 855 mm

Angolo di articolazione/Scostamento laterale destro 56° / 995 mm

SISTEMA ELETTRICO

Tensione nominale 12V

Batteria 12V / 135 Ah

Generatore 14V / 95 Ah

Motorino di avviamento 12V / 4,0 kW

CAPACITÀ SERBATOI

Serbatoio del carburante 185 l

Sistema idraulico (incluso serbatoio) 230 l

Serbatoio AdBlue 10 l

[DOTAZIONI STANDARD]

TIPOLOGIE DI BRACCI

Braccio monoblocco, con bilanciere 2.000 mm | Braccio monoblocco, con bilanciere 2.350 mm | Braccio articolato con bilanciere 2.000 mm | Braccio articolato con bilanciere 2.350 mm.

SISTEMA IDRAULICO

Circuito idraulico supplementare con comando proporzionale (ad es., per pinza selezionatrice) | Olio idraulico biodegradabile/HLP 68 a base di esteri (Panolin) | Ritorno senza contoppressione | Lama dozer con circuito flottante | Secondo circuito supplementare con comando proporzionale | Comandi ISO del kit di conversione | Cambio di comando dell'escavatore: ISO.

POSTAZIONE DELL'OPERATORE

Sedile dell'operatore MSG 95 (versione di alta qualità), ammortizzazione pneumatica, schienale più alto, braccioli con inclinazione regolabile, sospensione longitudinale-orizzontale, riscaldamento di sedile e schienale, supporto lombare pneumatico | Klimatronic.

MOTORE

Filtro antiparticolato | Ritorno al minimo automatico.

CABINA

Pacchetto luci: 1 riflettore di lavoro a doppio fascio - montato sulla parte posteriore della cabina in posizione centrale ro, 1 riflettore di lavoro montato sulla parte anterioredestra della cabina. Griglia di protezione finestrino tetto | Faro di lavoro aggiuntivo montato sul braccio | Kit di installazione per apparecchio radio | Lampeggiante giallo. | Finestrino scorrevole sul lato destro. | Climatizzatore.

TIPOLOGIE DI CINGOLI

Cingoli in gomma larghi 500 mm | Cingoli in acciaio larghi fino a 800 mm | Cingoli in acciaio rivestiti di gomma «Roadliner» larghi 500 mm.

SUPPORTO OPZIONALE/SISTEMI DOZER

Lama dozer anteriore, larghezza di 2.400 mm, 2.500 mm, 2.700 mm e 2.800 mm.

ALTRE DOTAZIONI OPZIONALI

Attacco rapido meccanico, tipo MS08 | Attacco rapido idraulico, tipo HS08 | Linea idraulica per azionamento attacco rapido idraulico | Antifurto (immobilizzatore) | Zavorra supplementare, 480 kg | Pompa elettrica di rifornimento | Rivestimenti speciali/Pellicole adesive | Riscaldatore diesel indipendente dal motore con circolazione di aria diretta e temporizzatore | Ulteriori dotazioni opzionali disponibili su richiesta.

BENNE

Benna, QAS 400 mm di larghezza, capacità 149 l | Benna, QAS 500 mm di larghezza, capacità 200 l | Benna, QAS 600 mm di larghezza, capacità 254 l | Benna, QAS 700 mm di larghezza, capacità 308 l | Benna QAS 800 mm di larghezza, capacità 364 l | Benna QAS 900 mm di larghezza, capacità 421 l | Benna 1.000 mm di larghezza, capacità 477 l | Benna per pulizia fossi, QAS 1.500 mm di larghezza, capacità 371 l | Benna oscillante, QAS 1.500 mm di larghezza, capacità 371 l | Benna oscillante, QAS 1.800 mm di larghezza, capacità 430 l.

ALTRI ACCESSORI DI LAVORO

Dente ripper/QAS (1 dente) | Rototilt RT30 | Unità di taglio | Martello idraulico | Sella per utilizzo di martello idraulico con attacco rapido | Trivelle | Gancio di carico imbullonato sulla biella della benna | Gancio di carico integrato nell'attacco rapido | Accessori di lavoro aggiuntivi disponibili su richiesta.



YANMAR



Yanmar Construction Equipment Europe
25, rue de la Tambourine, 52100 SAINT-DIZIER
Francia

ycee-contact@yanmar.com

www.yanmarconstruction.eu

Stampato in Francia - I materiali e le specifiche sono soggetti a modifiche da parte del fabbricante senza preavviso - Contattare il concessionario Yanmar Construction Equipment Europe di zona per ulteriori informazioni.

IT_SV120_0118