

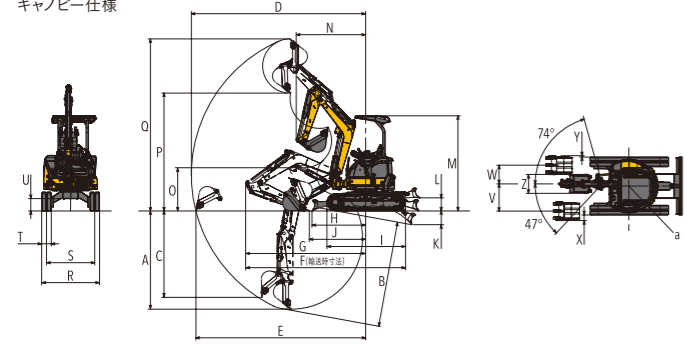

●外形寸法図(単位:mm)

ViO25-6

キャノピー仕様



ViO25-6

キャビン仕様

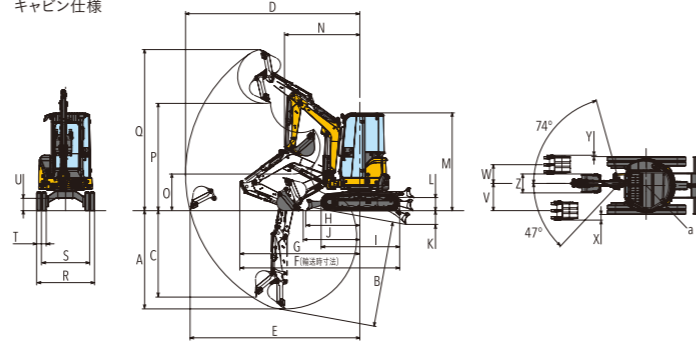

数値はキャノピー仕様。[]内はキャビン仕様です。

	A	B	C	D	E	F	G	H	I	J	K	L	M	N (スイング時)	O	P	Q	R	S	T	U	V	W	X	Y	Z	a		
ViO25-6 標準仕様	2540	2740	2240	4520	4400	4110	3110							1800 (1510) [1950 (1650)]	1120 [950]	3050 [2780]	4460 [4170]												
ViO25-6 クイックヒッチ仕様	2700	2900	2130	4670	4560	4120	3120	1380	2040		355	340	2470 [2530]	1930 (1620) [2090 (1770)]	1020 [825]	2900 [2630]	4610 [4330]	1500	1250	250	320	705	485	145	35	490	750		

●主要諸元

商品名称 仕様	ViO25-6							
	標準				クイックヒッチ			
	キャノピー		キャビン		キャノピー		キャビン	
シュー形式	ゴム	鉄	ゴム	鉄	ゴム	鉄	ゴム	鉄
質量	機械質量 (kg)		2500 2610		2660 2770		2550 2660	
	機体質量 (kg)		1850 1960		2010 2120		1850 1960	
エンジン	名称 立形水冷3気筒ディーゼル							
	形式 3TNV76-NBVA1							
	定格出力(NET)/回転数 (kW/min ⁻¹ [PS/rpm]) 15.2/2500 [20.7/2500]							
バケット	容量 (m ³)		0.08					
	標準バケット幅(サイドカッター含む) (mm)		490					
作業範囲	最大掘削深さ (mm)		2540		2540		2700	
	最大垂直掘削深さ (mm)		2240		2240		2130	
	最大掘削高さ (mm)		4460		4170		4610	
	最大ダンプ高さ (mm)		3050		2780		2900	
	床面最大掘削半径 (mm)		4400		4400		4560	
	フロント最小旋回半径<スイング時> (mm)		1800 <1510>		1950 <1650>		1930 <1620>	
	後端旋回半径 (mm)		750					
	ブームスイング角度(左/右) (度)		47/74					
性能	最大掘削力(バケット) (kN [kgf])		23.1 [2360]		23.1 [2360]		18.2 [1850]	
	走行速度(高/低) (km/h)		4.5/2.8					
	旋回速度 (min ⁻¹ [rpm])		10.0 [10.0]					
	接地圧 (kPa [kgf/cm ²])		29.0 [0.295]		30.1 [0.307]		30.8 [0.314]	
			31.9 [0.326]		29.5 [0.301]		30.7 [0.313]	
			31.3 [0.319]		31.3 [0.319]		32.5 [0.331]	
油圧装置	油圧ポンプ流量 (L/min)		30.0×2 (可変)		21.3×1 (ギヤ)		11.3×1 (ギヤ)	
	セット圧力(メインリリーフ) (MPa [kgf/cm ²])		20.6 [210]×2		18.1 [185]×1			
足まわり	シュー幅 (mm)		250					
	最低地上高 (mm)		320					
ブレード	幅×高さ (mm)		1500×295					
	揚程(上/下) (mm)		340/355					
燃料タンク	容量 (L)		29.2					
輸送時寸法	全長 (mm)		4110					
	全幅 (mm)		1500					
	全高 (mm)		2470		2530		2470	
			2530					

●単位は国際単位系によるSI単位表示。[]内は従来の単位表示を併記したものです。●仕様は改良などにより、予告なく変更することがあります。商品の色は印刷の関係上、実物と異なる場合があります。掲載写真はカタログ用にポーズをつけて撮影したものです。運転席から離れる場合はバケットを必ず接地してください。掲載写真にはオプションを装着している場合があります。実際の販売モデルとは形状が異なる場合があります。●機体質量3トン未満の建設機械の運転には「車両系建設機械の運転に係る特別教育」の受講が必要です。尚、オプション装着等で機体質量が3トンを超える場合があります。その場合は「車両系建設機械運転技能講習修了証」の取得が必要です。●車両系建設機械に解体用作業機(ブレーカー、鉄骨切断機、コンクリート圧砕機、解体用つかみ機)等、アタッチメントを取り付ける場合は、労働安全衛生法及び関係法令の規制対象となります。●クレーンの運転には「小型移動式クレーン運転技能講習」「玉掛技能講習」の取得が必要です。詳しくは最寄の営業所へお問い合わせください。

ヤンマー建機株式会社

- 北海道営業部 (〒004-0004)北海道札幌市厚別区厚別東4条4-8-1 TEL (011)807-3900
 - 東北営業部 (〒983-0025)宮城県仙台市宮城野区福田町南1-1-10 TEL (022)259-7201
 - 関東営業部 (〒362-0025)埼玉県上尾市上尾下99-8-1 TEL (049)778-4878
 - 中部営業部 (〒497-0050)愛知県海部郡蟹江町学戸2丁目33番地 TEL (0567)95-5355
 - 西部営業部 (〒577-0066)大阪府東大阪市高井田本通1-7-30 TEL (06)6783-1121
 - 九州営業部 (〒812-0857)福岡県福岡市博多区西馬場1丁目5-8 TEL (092)441-0928
 - ヤンマー沖縄株式会社 (〒901-2223)沖縄県宜野湾市大山7-11-12 TEL (098)898-3111
 - ヤンマー建機販売促進部 (〒833-0055)福岡県筑後市大字熊野1717-1 TEL (0942)70-8993
- yanmar.com**

▲安全に関するご注意

- ご使用の際は、取扱説明書をよくお読みのうえ、正しくお使いください。
- 無理な運転は商品の寿命を縮め、故障・事故の原因となることがあります。
- 故障・事故を未然に防止するため、定期点検は必ずおこなってください。
- 保証書は、ご購入の取扱い店で、必ずお受け取りください。

このカタログの仕様は、改良などにより、予告なく変更することがあります。

●主要装備一覧

型式 仕様	ViO25-6	
	キャノピー	キャビン
安全性	TOPS/ヘッドガード適合2柱キャノピー ●	
	ROPS/FOPS適合4柱キャノピー ○	
	ROPS/FOPS適合キャビン ○	
	労働安全衛生規則対応2柱キャノピー用フロントガード ○	
	労働安全衛生規則対応4柱キャノピー用フロントガード ○	
	労働安全衛生規則対応キャビン用フロントガード ○	
	巻き取り式シートベルト ●	
	走行アラーム ●	
	バックミラー(運転席後方右側) ○	
	緊急脱出用ハンマー ○	
運転席	ヒーター ○	
	ワイパー ○	
	ウインドウウォッシャー ○	
	液晶モニター ○	
	ルームランプ(ドア開閉と連動) ○	
	座席シート(前後スライド・リクライニング付) ●	
	アームレスト ○	
	外部電源取り出し口(12V) ○	
	灰皿 ○	
メカニズム	走行2速切替 ●	
キー類	電子キー ●	
	従来キー ○	
	多種類キー ○	
作業灯	LEDライト(ブームライト・フロントライト) ●※1	
	LEDライト(ブームライト・キャビンライト) ○	
エンジン関連	ダイヤル式アクセル ○	
	エコモード ●	
	オートデセル ●	
作業装置	板バネ式シンダラーガード(ブーム・アーム・バケット) ●	
	4WAYマルチ ○	
	P.T.O.仕様(アームエンド配管)単動・複動切替可 ○	
	油圧式クイックヒッチ ○	
	H&Kクレーン(吊り荷走行モード対応) ○	
	ブーム高さ・アーム巻き込み制限 ○	
	補強アーム(2面) ○※2	
その他	スマートアシストリモート ●	
	グリースガンホルダー ●	

※1 4柱キャノピー仕様はブームライトとキャノピーライトが標準装備です。

※2 アーム下面の補強は、標準アームと比べ、厚板を使用しています。クイックヒッチとの併用はできません。

商品についてのご意見、ご質問は下記へ





輸送性と使いやすさを追求したあらゆる現場でも頼もしい一台

BUILDING WITH YOU

Vi025-6

Detail of Vi025-6

Vi025-6の特徴

板バネ式シリンダーガード YANMAR ORIGINAL

大事なロッドに傷がつかないように

10P

H&クレーン仕様

フックはワンタッチ格納タイプ
もちろん吊り荷走行もできます
(OPTION)

14P

油圧式クイックヒッチ YANMAR ORIGINAL

バケット交換には
工具いらず、手間いらず (OPTION)

15P

オートデセル・エコモード

無負荷時のエンジン自動減速機能&
省エネで低燃費に貢献 (OPTION)

9P

ブーム高さ・アーム巻込み制限機能 YANMAR ORIGINAL

独自の方式で障害物やアタッチメントと作業機の接触を回避 (OPTION)

15P

2柱キャノピー仕様(TOPS/ヘッドガード基準)^{※1}

万一の事故での被害を最小限に

13P

スマートアシストリモート

機械の盗難を防ぐだけでなく
稼働管理も可能

13P

最適なヒートバランス

あらゆる条件下でも
ヒートバランスを最適化

10P

ヤンマー-TNVエンジン YANMAR ORIGINAL

機械を熟知したヤンマー製エンジン搭載

9P

後方超小旋回

旋回時も後ろを気にせず安心

6P

※1 TOPS(Tip-Over Protection Structure): 横転時乗員保護構造 / ヘッドガード: 労働安全衛生法ヘッドガード基準

3tダンプに一式積める
輸送性・作業性を重視したコンパクトボディ



車幅 **1500mm**

後方を気にせず旋回。後方超小旋回
後部が車幅から出ないため、壁際での作業も後ろ
を気にせずに、安心・快適・スムーズにできます。

機械質量 **2500kg**

※ 2柱キャノピー・ゴムクローラー仕様



Vi025-6

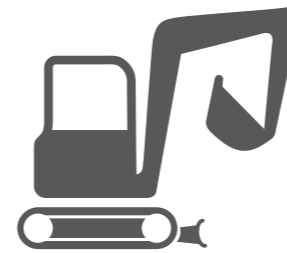

キャビン・鉄クローラー
クイックヒッチ仕様

総重量
2820kg

ゴムパッド



1個約1kg×84個

約 **84kg** ※1

アルミブリッジ

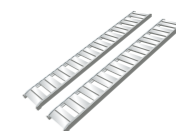

約 **70kg** ※1

+

=

総重量

2974kg

※ 2柱キャノピー仕様・ゴムクローラー・
標準仕様の場合2654kg

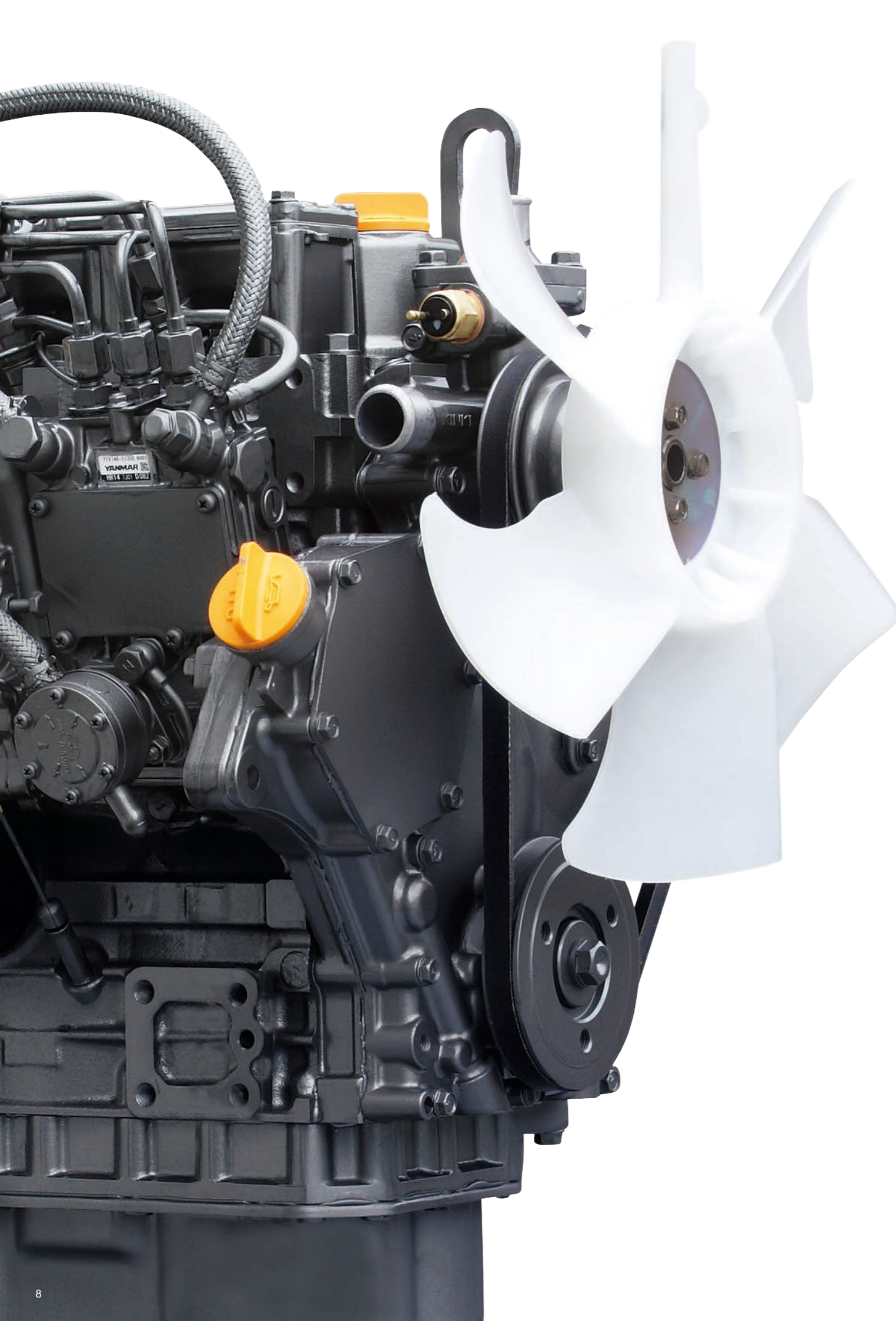

低燃費でサポート 信頼の**YANMAR ENGINE**

ヤンマーTNVエンジン

ヤンマーの機械を熟知した自社製のエンジンを搭載。
高効率・低燃費に加え、より高い操作性を発揮します。

形式 **3TNV76-NBVA1** 出力 **15.2kW**



オートデセル機能 (OPTION)

作業を4秒以上止めると自動的にローアイドルに変更し、燃費に貢献。操作レバーを動かすと元に戻ります。



NEW

エコモード (OPTION)

エンジンの最大回転数を90%にすることで燃費低減に貢献します。



国土交通省
第3次基準値排出ガス
対策型建設機械



国土交通省
超低騒音型
建設機械

※エンジンはイメージ写真です。

堅牢性も、作業効率も高く



詳しくはこちら

1 ブーム下部内装型ライト

2 板バネ式シリンダーガード

3つのシリンダーロッドを板バネ構造で守るため、大切な機械のマシンドウンを低減します。

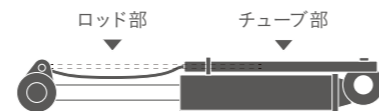

強固な足回り

独自の厳しい耐久基準をクリアし、履帯外れや磨耗を防ぎます。



最適なヒートバランス

目詰まりしにくい吐出式ラジエーターやオイルクーラーを搭載。最適なヒートバランスを保ちます。

ワンプッシュ、ワンアクションで 簡単操作



1 LEDバックライト大型液晶モニター

稼働状況や異常時など必要な情報を、ランプやブザーでお知らせします。



2 電子キー

キーに埋め込まれた情報を機械側で認証し、エンジンを始動させます。



3 スイッチの右側集中配置

人間工学に基づいた集中配置により、煩わしさを低減します。



4 リクライニング+スライドシート

オペレーターの身体の大きさや姿勢に合わせて調整可能です。



5 ダイアル式アクセル

作業に応じて手元で簡単にエンジン回転数の調整が可能です。

※オートデセル仕様の場合

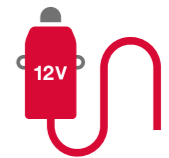

6 外部電源取り出し口(12V)

携帯電話などの充電も可能です。



メンテナンスは手軽に 安全性も充実



① 整備作業も楽々アクセス リア&右ボンネットオープン

エンジン・ラジエーター・エアクリナーへ簡単にアクセス可能です。



② 補給や交換も簡単 右側上部ワンタッチオープン

バッテリー・燃料タンク・作動油タンクへ簡単にアクセスでき、補給や交換も素早く行えます。



③ その他整備もアクセスが簡単 運転席まわりオープン

シートマウント周辺のカバーが大きく開き、エンジン・電装の整備も容易に。



④ 工具箱・グリースガンホルダー 工具箱・グリースガンホルダーが常備。



⑤ TOPS/ヘッドガード規格に 準拠した2柱キャノピー※1

ISO規格適応の保護構造で、万一の事故の被害も最小限に。

SMARTASSIST Remote

お客様の手を止めないサービス スマートアシストリモート



詳しくはこちら

GPS、通信端末を搭載している建設機械の位置情報を、通信システムによって管理できます。遠隔監視で建設機械を見守り、インターネットを通じてメンテナンス時期やマシントラブルを素早く把握、常に適切なサービス・サポートをお客様へ提供できるシステムです。

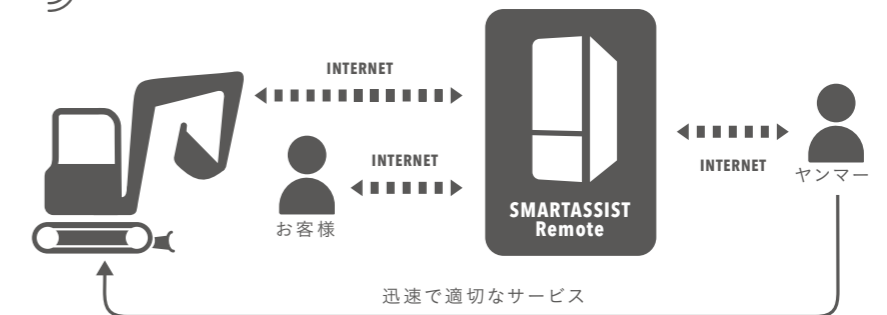

※1 TOPS(Tip-Over Protection Structure): 横転時乗員保護構造
ヘッドガード: 労働安全衛生法ヘッドガード基準

様々な用途に合わせて選べる、多彩なオプション



H&クレーン仕様

ワンタッチフック格納タイプのクレーン兼用機です。JCA規格(日本クレーン協会)に準拠した安全装置を装備したパワフルなH&クレーンです。

- ブザーと液晶モニターのLEDランプによる過負荷警報装置 ●液晶モニターに荷重計表示
- 吊り荷走行モード搭載 ●クイックやP.T.O.、キャビンとの組合せ可能 ●boom急降下防止装置
- 3色外部表示灯 ●ワイヤーロープ外れ止め金具付きフック採用 ●ワンタッチフック格納機構装備

■法規を満たす安全性

最大定格荷重
標準/クイックヒッチ仕様 **0.50t**

■作業範囲(単位:mm)

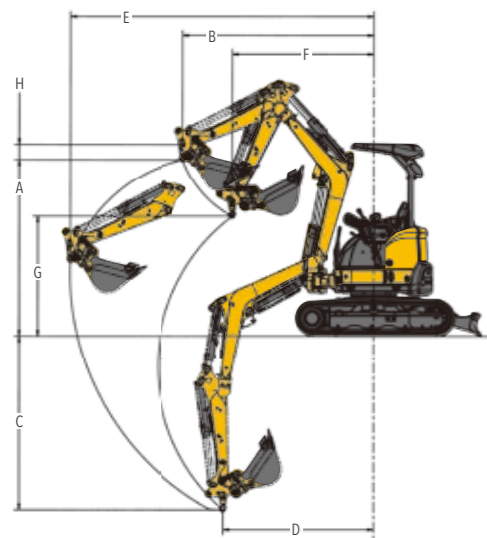

■定格荷重表

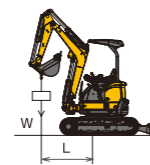

※右表に示す定格荷重は、水平堅土上位置荷役における値で、転倒荷重の78%以内、および移動式クレーン構造規格で定める前方安定度を満足するものです。
※吊り荷走行時の定格荷重は位置吊り時の50%になっています。作業範囲にも制限があります。

標準仕様
(標準アーム0.08m³バケット付き)

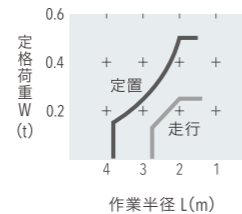

クイックヒッチ仕様
(標準アーム0.08m³バケット付き)

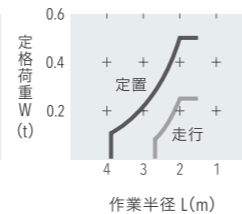

作業半径L (m)	定格荷重W(t)		作業半径L (m)	定格荷重W(t)	
	定置	走行		定置	走行
2.0以下	0.50	0.25	2.0以下	0.50	0.25
2.5	0.35	0.17	2.5	0.31	0.15
2.7	0.29	0.14	2.7	0.26	0.13
3.0	0.24	-	3.0	0.22	-
3.5	0.19	禁止	3.6	0.15	禁止
3.8	0.16	-	3.9	0.11	-

■仕様

型式	VIO25-6(キャノピー)		VIO25-6(キャビン)	
	標準	クイックヒッチ	標準	クイックヒッチ
仕様				
A:最大地上揚程	2050	2260	1930	2140
B:最大地上揚程時作業半径	2320	2450	2680	2800
C:最大地下揚程	2200	2220	2200	2220
D:最大地下揚程時作業半径	1930	1930	1930	1930
E:最大作業半径	3870	3990	3870	3990
F:最小作業半径	1500	1820	1610	1940
G:最小作業半径時地上揚程	1430	1530	1280	1320
H:フック長さ	195	195	195	195

型式	VIO25-6(キャノピー)		VIO25-6(キャビン)			
	標準	クイックヒッチ	標準	クイックヒッチ		
仕様						
質量 (JIS表示)	機械質量	ゴムクローラー (kg)	2545	2695	2705	2755
		鉄クローラー (kg)	2655	2705	2815	2865
作業範囲及び性能	バケット容量・標準 (m ³)	0.08	0.08	0.08	0.08	0.08
	接地圧 (標準シュー) (kPa[kgf/cm ²])	29.5	30.0	31.3	31.8	
		[0.30]	[0.31]	[0.32]	[0.33]	
	クレーンモード時走行速度 (km/h)	2.8	2.8	2.8	2.8	
	吊り上げ荷重※1 (t)	0.5	0.5	0.5	0.5	
	作業半径最小/最大 (mm)	1500 /3870	1820 /3990	1610 /3870	1940 /3990	
	フック最大地上揚程 (mm)	2050	2260	1930	2140	

※1 補強アーム装着時は、吊り上げ可能な荷重が減少します。

YANMAR ORIGINAL



① バケットの付け外しがカンタン。油圧式クイックヒッチ

1人で着脱できる、油圧式クイックヒッチ。他社機から買い替えてもバケットが有効に使えます。ピン径の違う他社バケットも、ヤンマーのバケットと同様に簡単に着脱ができます。
※一部取り付かないバケット・アタッチメントもあります。



詳しくはこちら

② P.T.O.仕様足踏み操作のアームエンド配管です。(単動と複動の切り替えが出来ます)

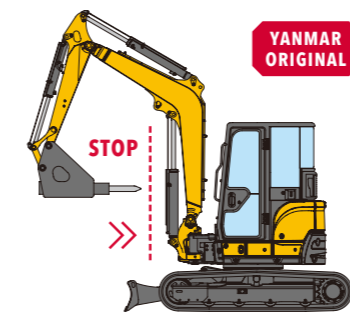

4柱キャノピー仕様
(ROPS※1/FOPS※2基準)

キャビン仕様
(ROPS※1/FOPS※2基準)

カラーバリエーション
プレミアムレッド

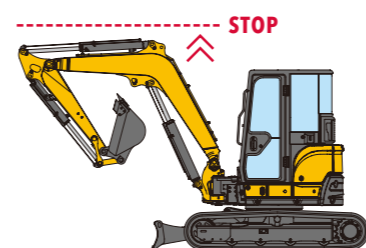

ブーム高さ・アーム巻き込み制限機能

設定位置でブーム・アームが自動停止するため、高さを気にする現場やアタッチメント装着時でも安全・快適に作業できます。



詳しくはこちら



4柱キャノピーフロントガード
労働安全衛生規則(解体用)対応

補強アーム

補強材を追加することで耐久性が向上します。

4WAYマルチ

普段慣れている操作パターンに変更できます。

※1 ROPS(Roll-Over Protective Structures): 転倒時にシートベルトを装着したオペレーターを保護する構造
※2 FOPS(Falling Object Protective Structures): 落下物保護構造